



ALSANIT®



VITRAL

CE

VITRAL kabiny ze szkła

Rodzaje płyt:

SKZŁO - Szkło hartowane

Opcjonalnie - ścianki działowe wykonane z HPL

 Produkty uzupełniające

strona 6 →





Opis:

Kabiny VITRAL doskonale pasują do ekskluzywnych wnętrz, zapewniając niezwykły efekt wizualny. Są wykonywane z dwuwarstwowego, hartowanego szkła, które dodatkowo poddawane jest laminacji, umożliwiającej dostosowanie koloru, a nawet wykonanie grafiki. Proces hartowania zapewnia estetykę oraz bezpieczeństwo, ponieważ drzwi stają się twarde i odporne na uszkodzenia.

Rozumiemy, że diabeł tkwi w szczegółach, dlatego wszystkie metalowe elementy naszych kabin są precyzyjnie wy-

konane na obrabiarkach CNC. Dzięki temu kabiny VITRAL charakteryzują się nie tylko wysoką estetyką, ale także doskonałą jakością wykonania.

Warto zaznaczyć, że przygotowanie pomieszczeń do montażu tych kabin jest kluczowe dla osiągnięcia najlepszych efektów. Zalecamy wcześniejszy kontakt i korzystanie ze wsparcia zespołu ALSANIT na etapie planowania i realizacji. Szklane zabudowy wymagają szczególnej uwagi po to, by efekt końcowy był imponujący.

-  stosowane tylko wkręty torx
-  drzwi otwierane na zewnątrz lub do środka
-  zawiasy z samodomykaczem grawitacyjnym
-  bardzo wysoka trwałość
-  wykonanie precyzyjnie na indywidualny wymiar



Najbardziej prestiżowe rozwiązania



Okucia z aluminium



Okucia opracowane przez ALSANIT są produkowane w Polsce w siedzibie firmy



Produkcja na maszynach CNC, zapewnia dokładność wykonania i krótkie terminy realizacji

Standardowe wymiary

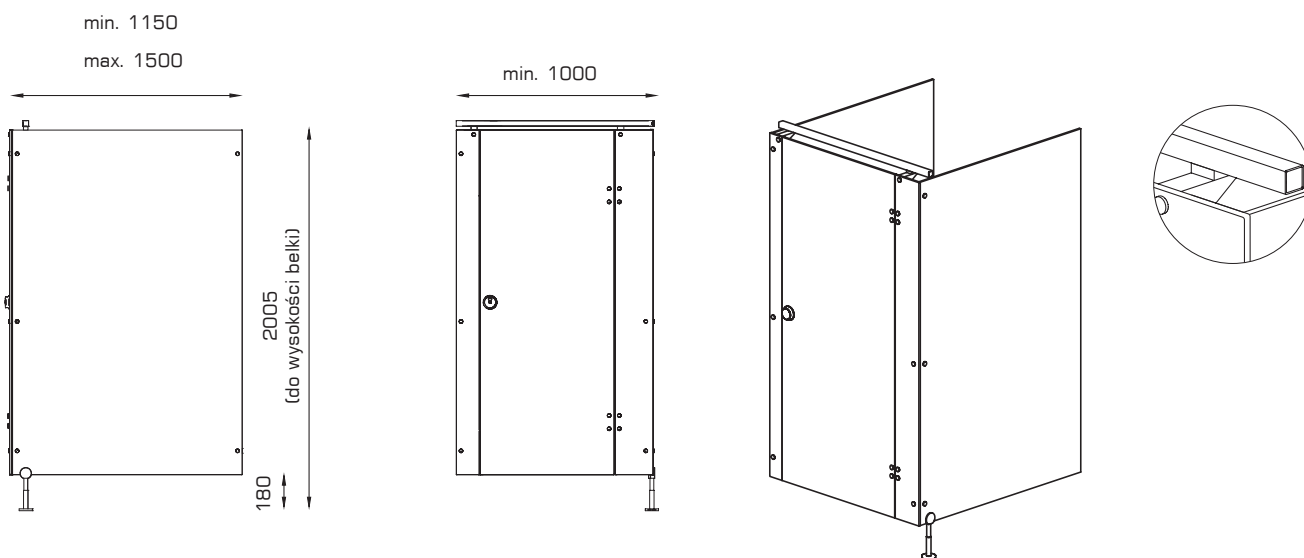

Standardowe wyposażenie

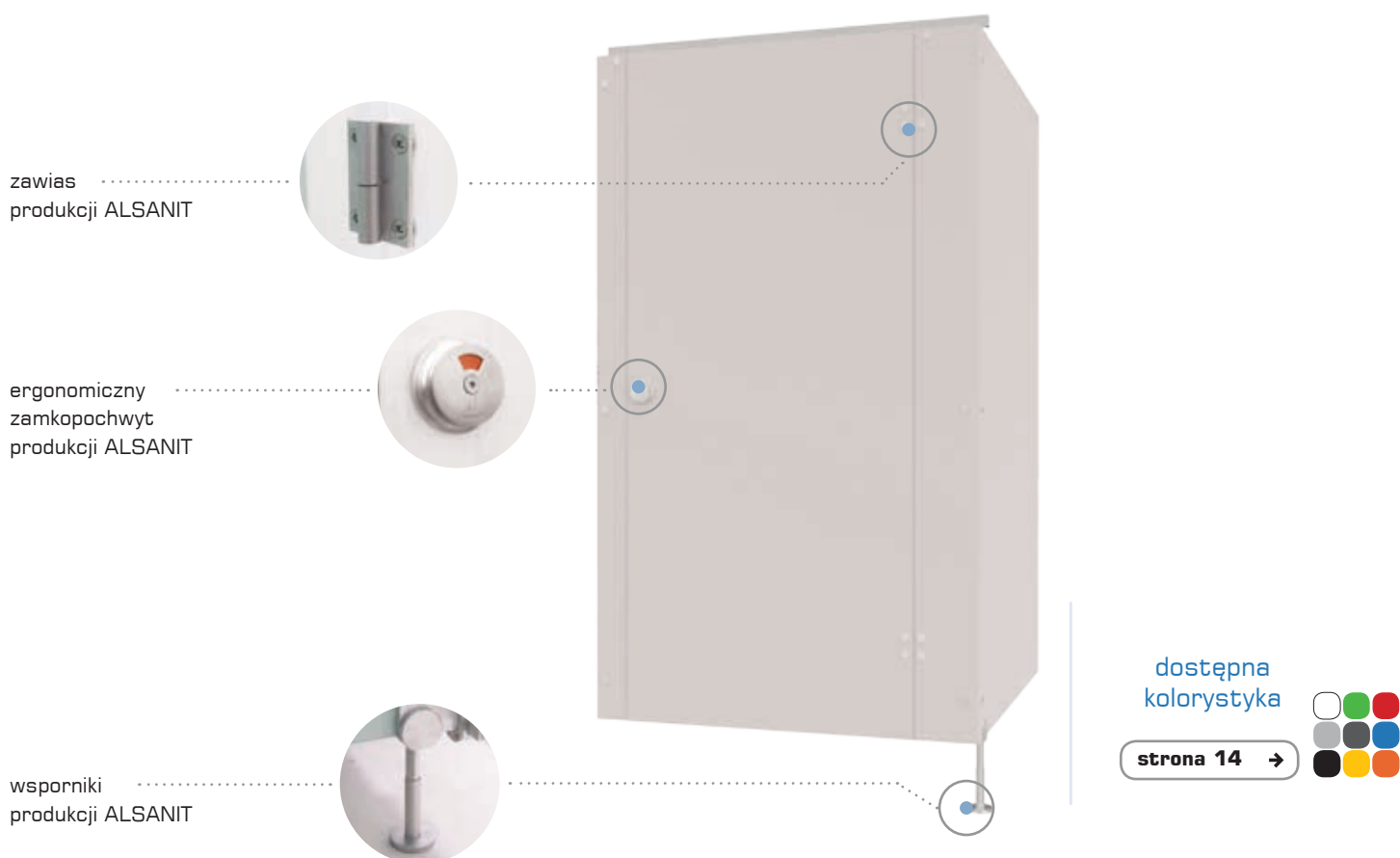

VITRAL detale zabudowy

Detale zabudowy:

Zawiasy

- montowane od czoła / z tyłu
- samodomykacz grawitacyjny
- trwałość: 200 000 cykli otwarte / zamknięte
- minimalistyczny wygląd

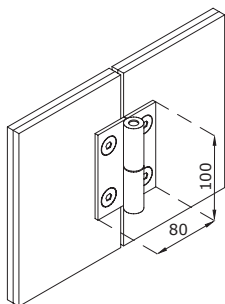

Zamkopochwyty

- eleganckie, ergonomiczne i bardzo wytrzymałe
- możliwość awaryjnego otwarcia
- uniwersalne do drzwi L / P
- kąt obrotu rygla 360°
- „klik” co 90°
- łatwe w obsłudze również dla osób niepełnosprawnych
- białe - czerwony sygnalizator zajętości

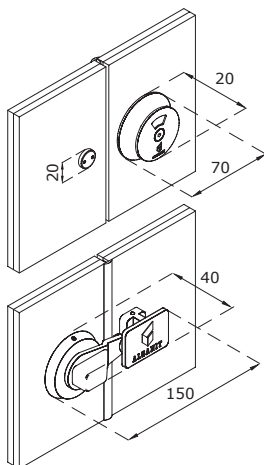

Wsporniki

- efekt „podwieszonych” kabin
- cofnięte 15 cm w głąb kabiny
- zapewniają łatwe poziomowanie ścianek
- zakres regulacji +/- 20 mm do podłogi
- rozeta montowana na dwa kołki rozporowe, osłonięta talerzykiem

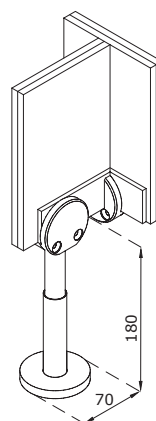

Rodzaje płyt do systemu:

SZKŁO

Hartowane szkło

10 mm

12 mm

Hartowane szkło dostępne w bogatej kolorystyce RAL. W celu zapewnienia jak najwyższej jakości kabin stosujemy szkło laminowane. Każdy panel zbudowany jest z dwóch tafli.

- krawędzie fazowane
- do pomieszczeń o normalnej i dużej wilgotności
- możliwość wykonania dowolnej grafiki

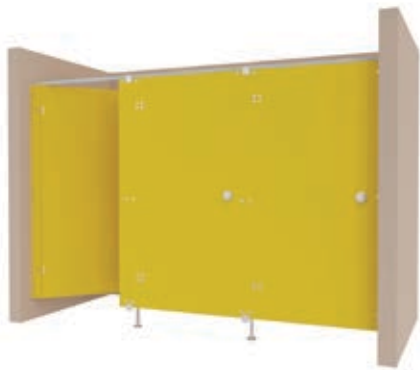

Rozwiązanie przy ościeżnicy



Wspornik montowany na ścianie działowej



Belka montowana od tyłu



Mocowanie do ściany oraz ścianek działowych kątownikami

VITRAL unikalny system do niepowtarzalnych wnętrz

Posiadamy odpowiednie kompetencje i park maszynowy do oferowania tak wyszukanych rozwiązań jakim jest system VITRAL.

Wszystkie metalowe elementy wykończenia kabin są wykonane na naszych obrabiarkach CNC. Dzięki temu kabiny VITRAL mają wyjątkowy charakter i są dopracowane pod każdym względem.

Prezentujemy detale zabudowy, aby każdy mógł ocenić ich kunszt i jakość.





PRZEGRODY

Dzięki zastosowaniu aluminiowej rozety uzyskaliśmy efekt wyjątkowej lekkości.

Przegrody pisuarowe ALSANIT montujemy przy użyciu rozet eliminujących konieczność użycia wsporników.

dostępna
kolorystyka



strona 14 →



Przegrody pisuarowe

- rozeta malowana proszkowo w kolorze zbliżonym do RAL 7035
- łatwy montaż
- minimalistyczny wygląd

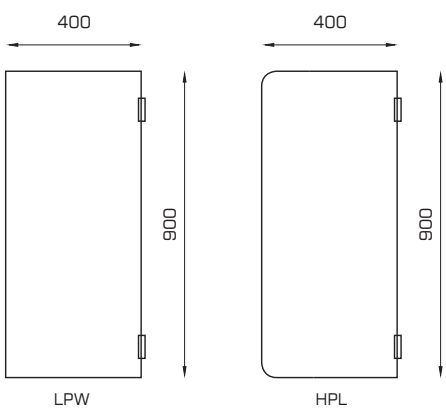

LPW	HPL
18 mm	10 mm
28 mm	12 mm

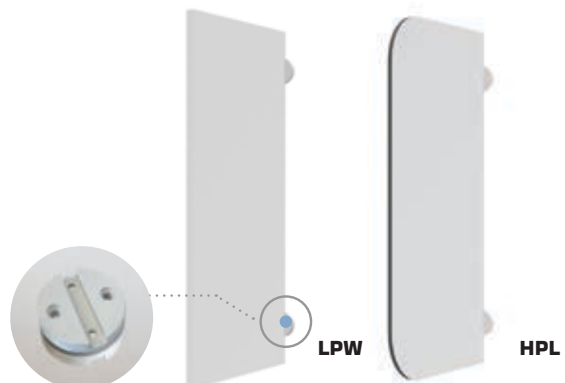



BLATY

Blaty umywalkowe są ważnym elementem wyposażenia łazienki.

Ze względu na bezpośrednie działanie wody muszą być wykonane z trwałych materiałów i odpowiednio zamontowane.

dostępna
kolorystyka



strona 14 →



Błaty umywalkowe

- przygotowanie do montażu umywalk
- wycięcia wykonywane precyzyjnie, maszyną CNC po dostarczeniu szablonu
- wszystkie widoczne krawędzie frezowane
- konieczność łączenia płyt dla blatów dłuższych niż 2600 mm
- możliwość wykonania ramy na lustro

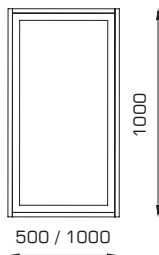
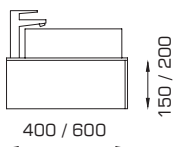
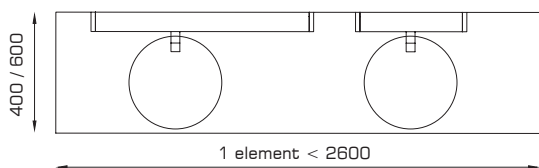

HPL

10 mm

12 mm





NATRYSKI

Kabiny natryskowe produkowane przez ALSANIT są estetyczne, praktyczne i trwałe.

Dzięki zastosowaniu lekkich, wytrzymałych i w pełni wodoodpornych materiałów stanowią inwestycję na wiele lat. Standardowo natryski wykonywane są na bazie systemu SOLARI.

dostępna
kolorystyka



strona 14 →

Lekkie ścianki „I”

- łatwy i szybki montaż
- kotara w zestawie

HPL

10 mm

12 mm

← wstecz

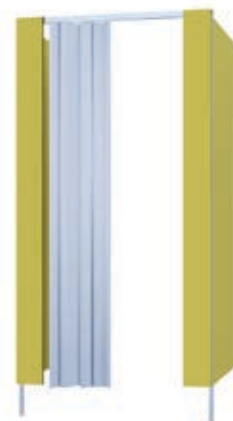
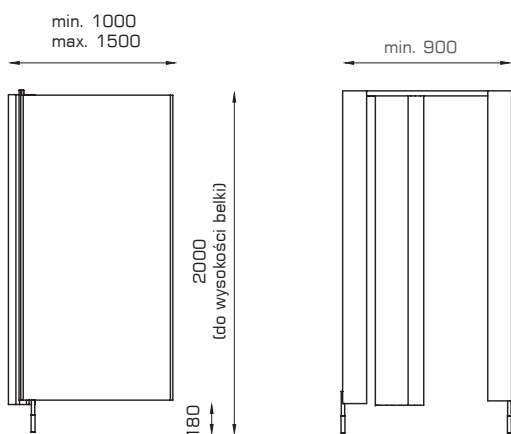

Natryski „T” i „F”

- dodatkowa przestrzeń umożliwiająca odłożenie odzieży
- kotara w zestawie

HPL

10 mm

12 mm

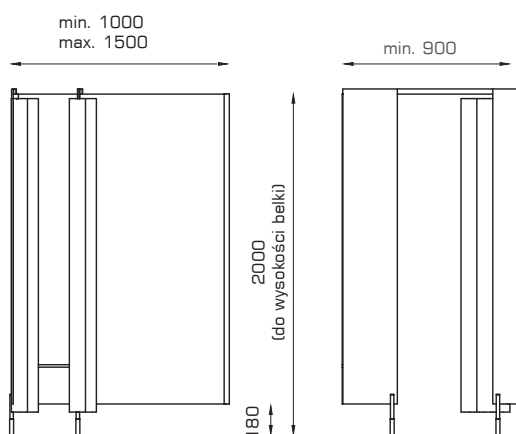

Natryski z drzwiami

- drzwi wzmocnione żebrami o szerokości ok. 80 mm
- pomiędzy żebrami drążek na odzież lub ręcznik

HPL

10 mm

12 mm

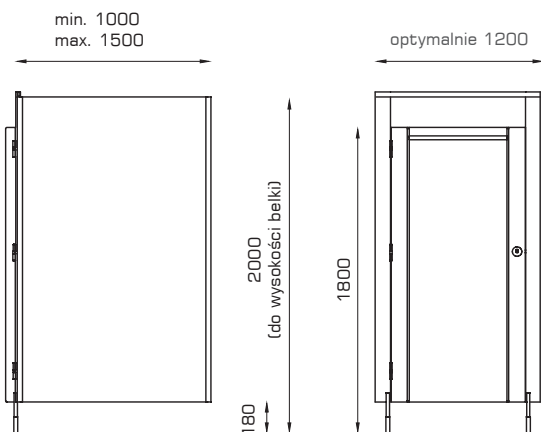



TECHNOWALL

Szybkie i estetyczne wykończenie dużych powierzchni.

TECHNOWALL to w pełni autorskie systemowe okładziny ścienne zaprojektowane z myślą o szybkim dostępie do instalacji znajdujących się za nimi.

dostępna
kolorystyka

strona 14 →



HPL

10 mm

12 mm

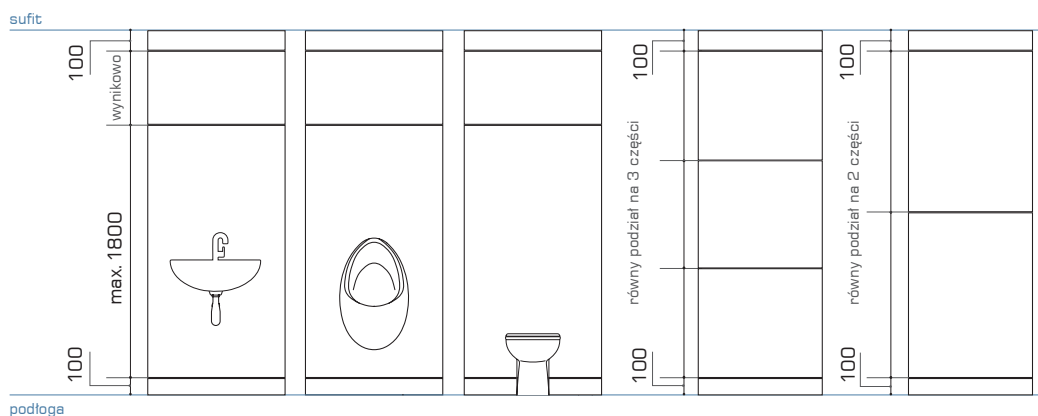

Schemat instalacji



1. Wypoziomuj i zamontuj do posadzki profil dolny.

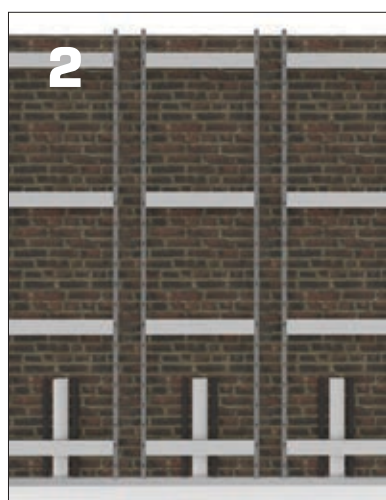

2. Na profilu ustaw stalowe ramki okładzin, wypionuj i przymocuj do ściany murowanej.

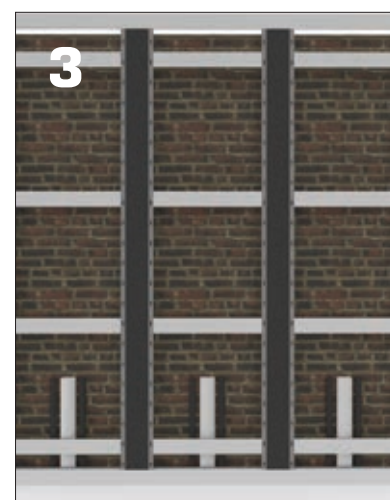

3. Połącz ramki ze sobą płytami „cieniowymi”. Przy podłodze i suficie zamocuj płyty maskujące.

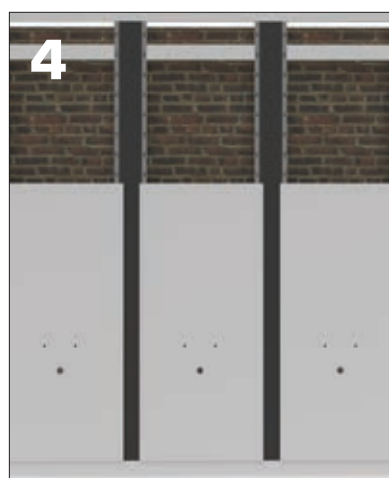

4. Załóż płyty okładzin do wysokości przyłączy i armatury. W okładzinach na których znajdzie się armatura wytnij otwory na przyłącza/armaturę.

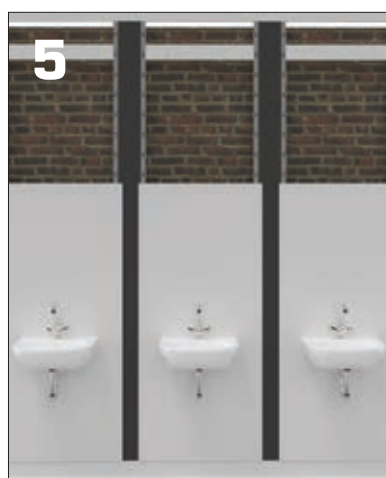

5. Przymocuj i podłącz armaturę do okładzin.



6. Załóż pozostałe okładziny.

KOLORY kolekcja magazynowa

HPL

SZAFY

ZABUDOWY HPL

KABINY SANITARNE

MEBLE KONTRAKTOWE

standardowe kolory korpusów szaf
kolory płyty sandwichowej



kolory dostępne tylko dla szaf i mebli

METAL

SZAFY

standardowe kolory korpusów szaf



* kolory poglądowe

LPW

SZAFY

KABINY SANITARNE

MEBLE KONTRAKTOWE



kolorytka dostępna również w wersji **HIGH GLOSS**

SZKŁO

SZAFY

KABINY SANITARNE



* kolory poglądowe

20+

20 lat doświadczenia

25+

sprzedaż do ponad 25 krajów

2600+

2600 projektów rocznie

8000+

m² powierzchni hal ALSANIT

40000+

tyle drzwi produkujemy rocznie

VITRAL doskonale wpisuje się w trendy budownictwa XXI wieku, gdzie szkło odgrywa kluczową rolę.

Okucia dopracowane w każdym detalu dopełniają prestiżowego wyglądu.



ALSANIT®

Alsanit Sp. z o.o.
ul. Wieleńska 2, 64-980 Trzcianka, POLSKA

+48 67 253 23 60
alsanit@alsanit.pl
www.alsanit.pl