



ALSANIT®

LIFT

LIFT

CE

LIFT kabiny z hpl / lpw / sandwich

Rodzaje płyt:

LPW - Laminowana płyta wiórowa

HPL - Wysokociśnieniowy laminat kompaktowy

SP - Płyta sandwichowa

 Produkty uzupełniające

strona 6 →





Opis:

Kabiny LIFT to wyjątkowe rozwiązanie architektoniczne dla przestrzeni sanitarnych, w których aranżacja odgrywa kluczową rolę. LIFT to linia kabin, charakteryzujących się cofniętym wspornikiem i niewidocznym profilem usztywniającym. Od frontu stwarza to wrażenie, że kabiny są zawieszane w powietrzu, co zainspirowało nazwę tego unikalnego systemu.

Kabiny LIFT to nie tylko estetyka, ale także solidność i trwałość, gwarantujące długotrwałe użytkowanie oraz zachowanie eleganckiego wyglądu przestrzeni

przez wiele lat. Wizualna spójność koncepcji projektu oraz dbałość o czystość i higienę stanowią kluczowe elementy, które przekładają się na pozytywne wrażenia użytkowników.

Efekt unoszących się kabin idealnie komponuje się z prestiżem i elegancją obiektów takich jak biurowce, hotele czy centra handlowe. Jest to doskonałe rozwiązanie wszędzie tam, gdzie wnętrza wymagają wyjątkowego stylu i niepowtarzalnego charakteru.

-  stosowane tylko wkręty torx
-  drzwi otwierane na zewnątrz lub do środka
-  zawiasy z samodomykaczem grawitacyjnym
-  bardzo wysoka trwałość
-  wykonanie precyzyjnie na indywidualny wymiar



Efektowne wrażenie lekkości



Certyfikat CE obowiązujący w całej Unii Europejskiej



Okucia w wykończeniu stali szczotkowanej



Okucia opracowane przez ALSANIT są produkowane w Polsce w siedzibie firmy



Produkcja na maszynach CNC, zapewnia dokładność wykonania i krótkie terminy realizacji

Standardowe wymiary

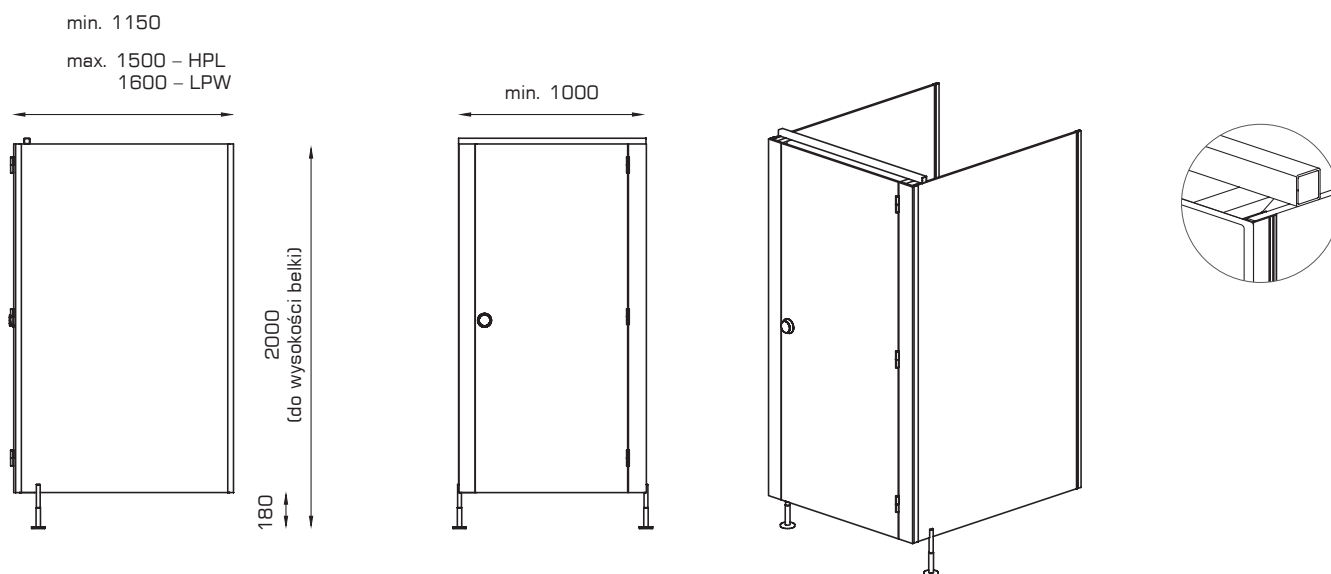

Standardowe wyposażenie

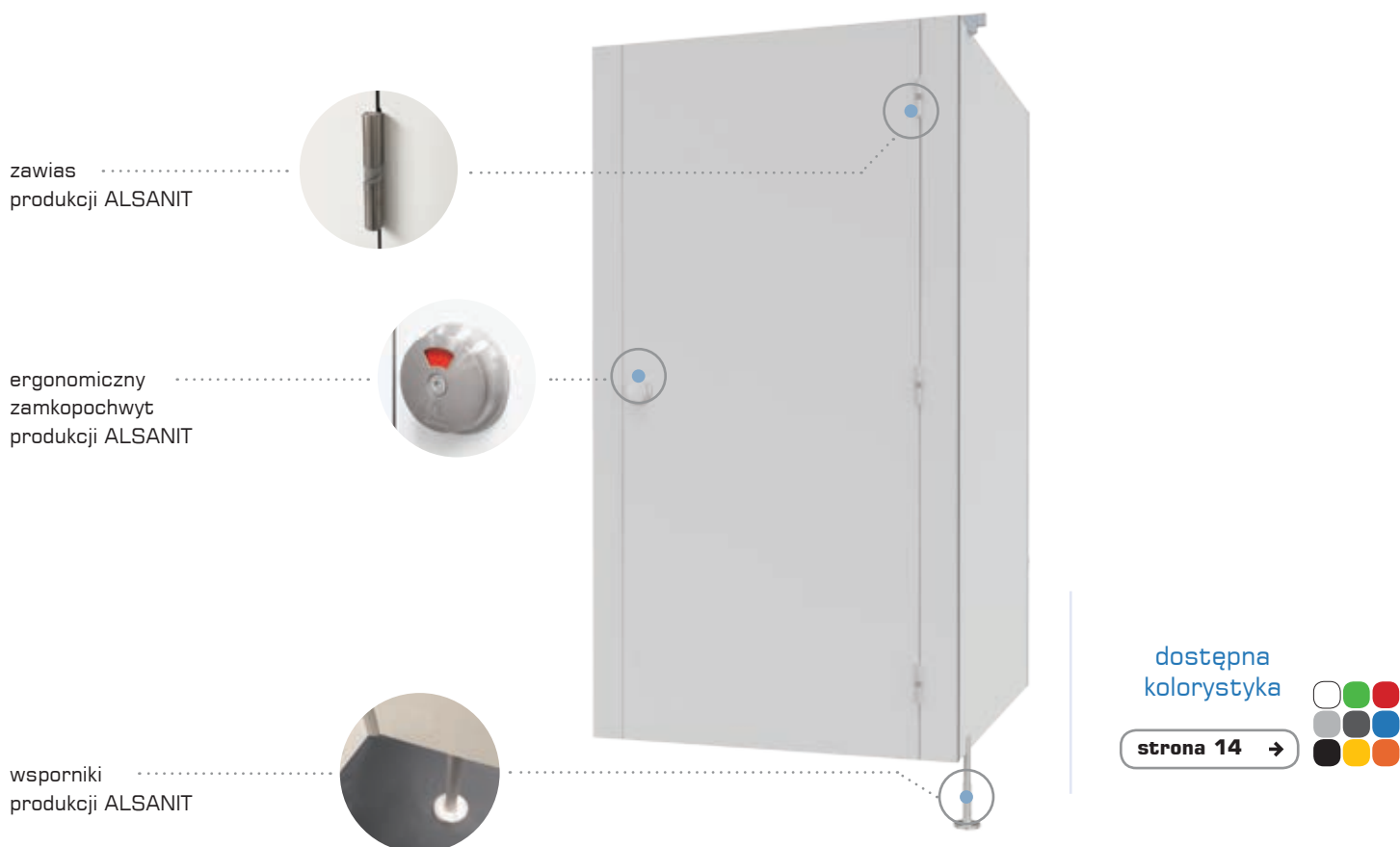

LIFT detale zabudowy

Detale zabudowy:

Zawiasy

- przetestowana trwałość: 200 000 cykli otwarte / zamknięte
- charakterystyczne dla ALSANIT, montowanie do wąskiej krawędzi płyt
- ze stali szczotkowanej oraz poliamidową wkładką
- samodomykacz grawitacyjny
- minimalistyczny wygląd
- opcjonalnie - niewidoczne z zewnątrz zawiasy do drzwi wewnętrznych

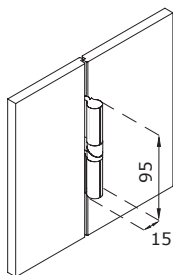

Zamkopochwyty

- eleganckie, ergonomiczne i bardzo wytrzymałe
- możliwość awaryjnego otwarcia
- uniwersalne do drzwi L / P
- kąt obrotu rygla 360°
- „klik” co 90°
- łatwe w obsłudze również dla osób niepełnosprawnych
- biało - czerwony sygnalizator zajętości

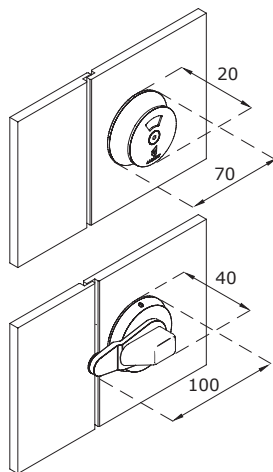

Wsporniki

- efekt „podwieszonych” kabin
- wykonane ze szczotkowanej stali
- zapewniają łatwe poziomowanie ścianek
- dla płyt 10-18 mm montowane do boku płyty, dla płyt 28 mm i grubszych wkręcane w rdzeń płyty
- zakres regulacji +/- 20 mm
- rozeta montowana na dwa kołki rozporowe, osłonięta talerzykiem

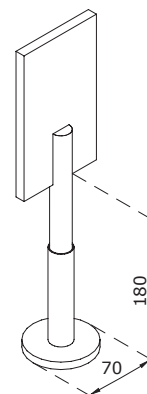

Rodzaje płyt do systemu:

LPW

Laminowana płyta wiórowa

18 mm

28 mm

LPW to sprasowane w warunkach wysokiej temperatury oraz ciśnienia z udziałem środków wiążących wióry drzewne. Wierzchnią warstwę stanowi, dekoracyjne pokrycie melaminowe.

- krawędzie oklejane trwałym obrzeżem w technologii HOT-AIR (bez kleju)
- do pomieszczeń o normalnej wilgotności

Klasa palności: Ds1d0



 Rozwiązanie przy ościeżnicy dla płyt LPW



Wspornik montowany na ścianie działowej



Belka montowana od tyłu



Mocowanie do ściany oraz ścianek działowych

HPL

Wysokociśnieniowy laminat kompaktowy

10 mm

12 mm

HPL (High Pressure Laminate) - nasączone żywicą włókna celulozy sprasowane pod wysokim ciśnieniem. Materiał jest w 100% wodoodporny a jego właściwości są takie same w całym przekroju płyty.

- krawędzie frezowane – widoczny czarny rdzeń płyty
- do pomieszczeń o dużej wilgotności

Klasa palności: Cs1d0 - 10 mm, Bs1d0 - 12 mm (opcja)



 Rozwiązanie przy ościeżnicy dla płyt HPL



Wspornik montowany na ścianie działowej



Belka montowana od tyłu



Mocowanie do ściany oraz ścianek działowych

SP

Płyta sandwichowa

36 mm

Płyty o łącznej grubości 36 mm - posiadają aluminiową ramę wypełnioną spienionym polistyrenem o grubości 28 mm a zewnętrzne warstwy tworzy 4 mm HPL.

- doskonała sztywność i estetyka
- idealne do zabudowy na pełną wysokość
- zapewniają najlepsze wyciszenie

Klasa palności: Es1d0



Rozwiązanie przy ościeżnicy dla płyt sandwichowych



Wspornik wkręcany w rdzeń



Belka montowana na ściankach działowych



Możliwość zastosowania klamki



Ukryte mocowanie do ściany i ścianek działowych



PRZEGRODY

Dzięki zastosowaniu aluminiowej rozety uzyskaliśmy efekt wyjątkowej lekkości.

Przegrody pisuarowe ALSANIT montujemy przy użyciu rozet eliminujących konieczność użycia wsporników.

dostępna
kolorystyka



strona 14 →



Przegrody pisuarowe

- rozeta malowana proszkowo w kolorze zbliżonym do RAL 7035
- łatwy montaż
- minimalistyczny wygląd

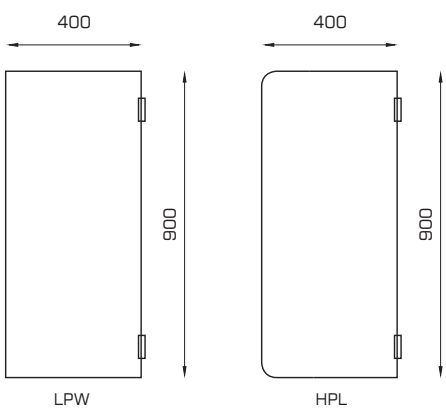

LPW	HPL
18 mm	10 mm
28 mm	12 mm

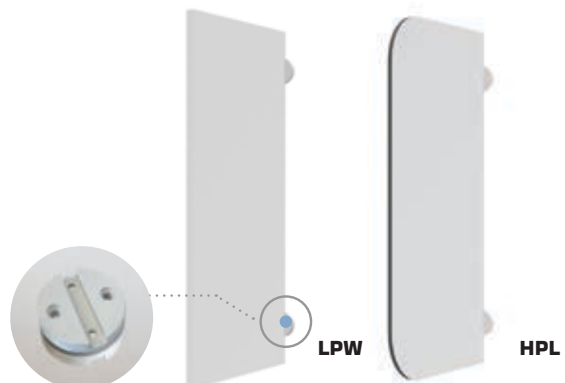



BLATY

Blaty umywalkowe są ważnym elementem wyposażenia łazienki.

Ze względu na bezpośrednie działanie wody muszą być wykonane z trwałych materiałów i odpowiednio zamontowane.

dostępna
kolorystyka



strona 14 →



Błaty umywalkowe

- przygotowanie do montażu umywalk
- wycięcia wykonywane precyzyjnie, maszyną CNC po dostarczeniu szablonu
- wszystkie widoczne krawędzie frezowane
- konieczność łączenia płyt dla blatów dłuższych niż 2600 mm
- możliwość wykonania ramy na lustro

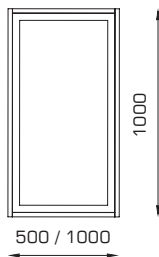
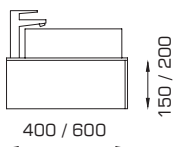
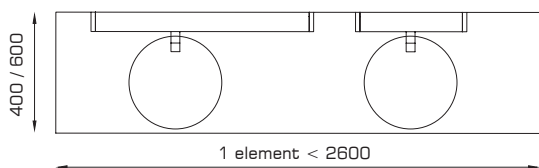

HPL

- 10 mm
- 12 mm





NATRYSKI

Kabiny natryskowe produkowane przez ALSANIT są estetyczne, praktyczne i trwałe.

Dzięki zastosowaniu lekkich, wytrzymałych i w pełni wodoodpornych materiałów stanowią inwestycję na wiele lat. Standardowo natryski wykonywane są na bazie systemu SOLARI.

dostępna
kolorystyka

strona 14 →



Lekkie ścianki „I”

- łatwy i szybki montaż
- kotara w zestawie

HPL

10 mm

12 mm

← wstecz

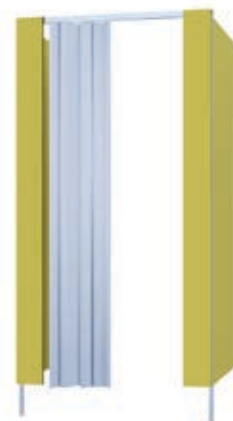
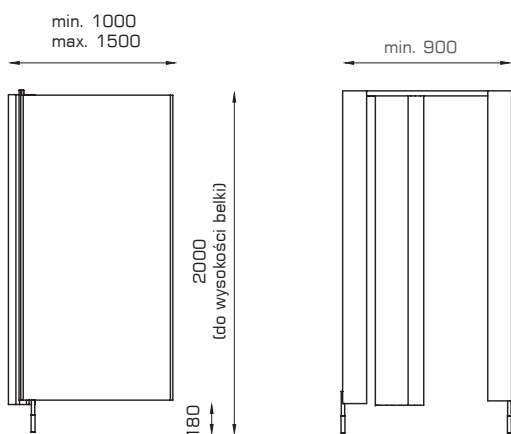

Natryski „T” i „F”

- dodatkowa przestrzeń umożliwiająca odłożenie odzieży
- kotara w zestawie

HPL

10 mm

12 mm

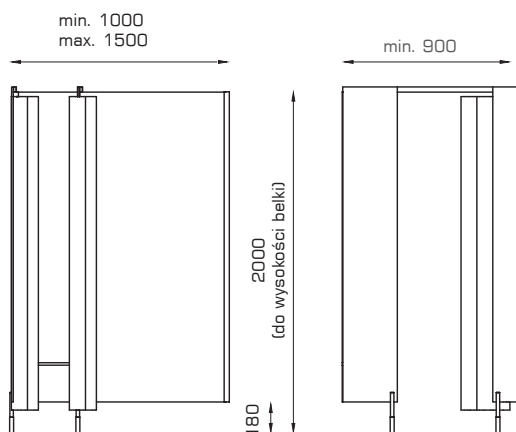

Natryski z drzwiami

- drzwi wzmocnione żebrami o szerokości ok. 80 mm
- pomiędzy żebrami drążek na odzież lub ręcznik

HPL

10 mm

12 mm

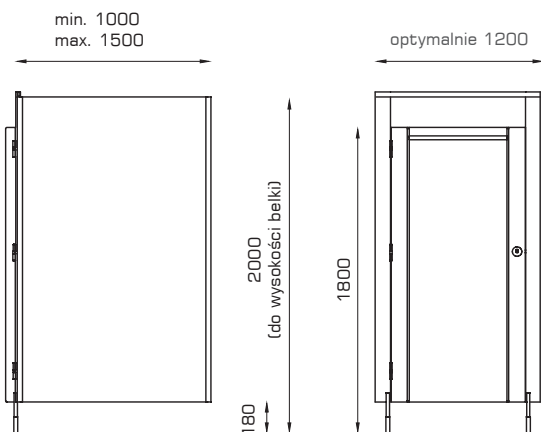



TECHNOWALL

Szybkie i estetyczne wykończenie dużych powierzchni.

TECHNOWALL to w pełni autorskie systemowe okładziny ścienne zaprojektowane z myślą o szybkim dostępie do instalacji znajdujących się za nimi.

dostępna
kolorystyka

strona 14 →



HPL

- 10 mm
- 12 mm

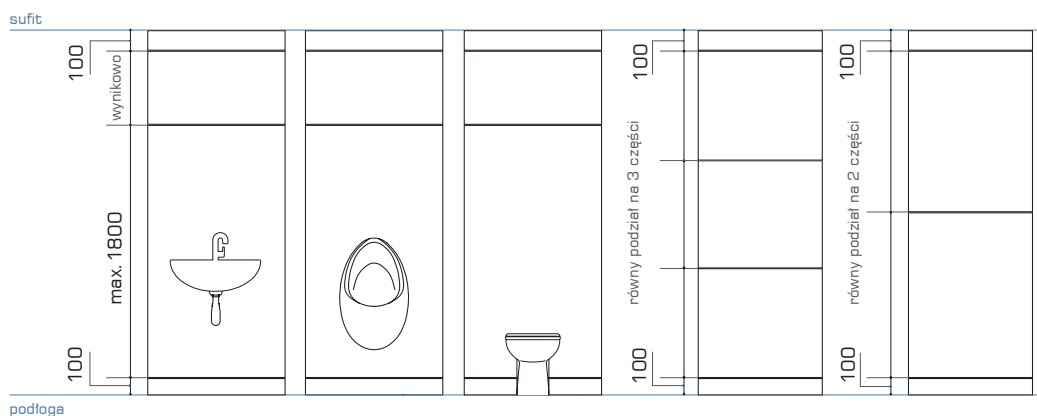

Schemat instalacji



1. Wypoziomuj i zamontuj do posadzki profil dolny.

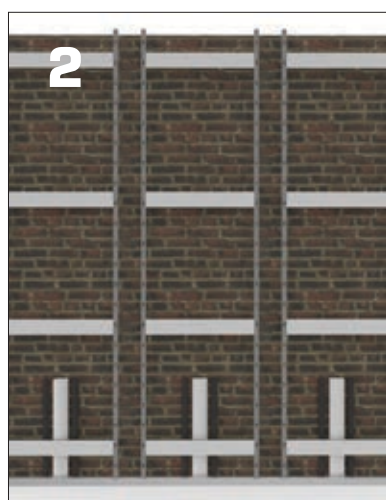

2. Na profilu ustaw stalowe ramki okładzin, wypionuj i przymocuj do ściany murowanej.

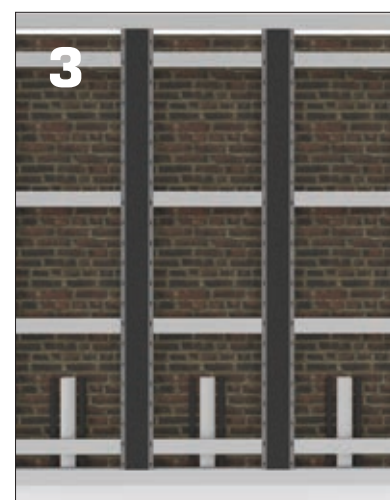

3. Połącz ramki ze sobą płytami „cieniowymi”. Przy podłodze i suficie zamocuj płyty maskujące.



4. Załóż płyty okładzin do wysokości przyłączy i armatury. W okładzinach na których znajdzie się armatura wytnij otwory na przyłącza/armaturę.

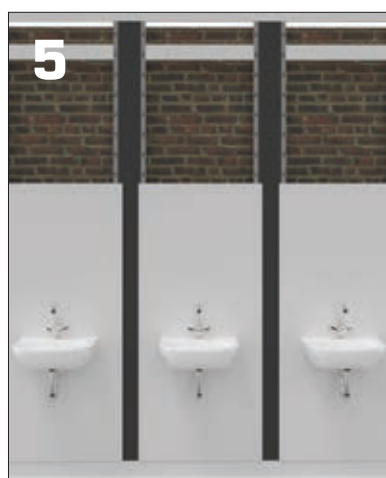

5. Przymocuj i podłącz armaturę do okładzin.



6. Załóż pozostałe okładziny.

KOLORY kolekcja magazynowa

HPL

SZAFY

ZABUDOWY HPL

KABINY SANITARNE

MEBLE KONTRAKTOWE

standardowe kolory korpusów szaf
kolory płyty sandwichowej



kolory dostępne tylko dla szaf i mebli

METAL

SZAFY

standardowe kolory korpusów szaf

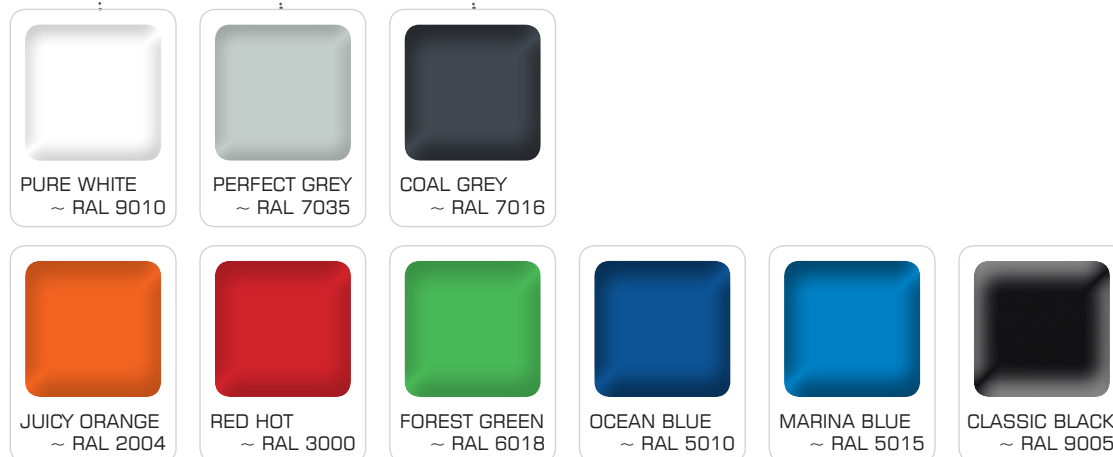

* kolory poglądowe

LPW

SZAFY

KABINY SANITARNE

MEBLE KONTRAKTOWE



kolorystyka dostępna również w wersji HIGH GLOSS

SZKŁO

SZAFY

KABINY SANITARNE



* kolory poglądowe

20+

20 lat doświadczenia

25+

sprzedaż do ponad 25 krajów

2600+

2600 projektów rocznie

8000+

m² powierzchni hal ALSANIT

40000+

tyle drzwi produkujemy rocznie

System LIFT proponujemy klientom, którzy nie korzystają z szablonowych rozwiązań.

Aby każde pomieszczenie miało swój niepowtarzalny, trudny do skopiowania styl.



ALSANIT®

Alsanit Sp. z o.o.

ul. Wieleńska 2, 64-980 Trzcianka, POLSKA

+48 67 253 23 60

alsanit@alsanit.pl

www.alsanit.pl