



ALSANIT®

A detailed, blue-tinted image of a mechanical watch movement, showing various gears, springs, and components, set against a dark background. This image occupies the right half of the page, partially overlapping the white background.

ALTUS

ALTUS

CE

ALTUS kabiny na pełną wysokość

Rodzaje płyt:

LPW - Laminowana płyta wiórowa

HPL - Wysokociśnieniowy laminat kompaktowy

SP - Płyta sandwichowa

Produkty uzupełniające

strona 6 →

Opis:

Kabiny na pełną wysokość pomieszczenia są coraz bardziej popularne, gdyż nie tylko gwarantują intymność, ale pozwalają na jeszcze lepszą spójność wnętrza sanitarnych z ogólnym wyglądem danego budynku. To sprawia, że ten typ kabin WC znajduje coraz szersze zastosowanie w nowo budowanych obiektach.

Projekt kabin na pełną wysokość wykonywany jest z uwzględnieniem przestrzeni i charakteru pomieszczeń. Ważne jest jednak odpowiednie przygotowanie i wy-

kończenie pomieszczeń przed montażem kabin, gdyż system ten jest w całości przygotowany w siedzibie firmy ALSANIT i zachowuje niewielkie tolerancje wymiarów. Wszelkie odchyłki wartości podanych wymiarów mogą utrudnić montaż.

Ze względu na sprawdzoną konstrukcję i wysokiej jakości materiały system ALTUS doskonale nadaje się do toalet o dużym natężeniu ruchu.

- stosowane tylko wkręty torx
- drzwi otwierane na zewnątrz lub do środka
- zawiasy z samodomykaczem grawitacyjnym
- bardzo wysoka trwałość
- wykonanie precyzyjnie na indywidualny wymiar



Kabiny na pełną wysokość pomieszczenia



Certyfikat CE obowiązujący w całej Unii Europejskiej



Okucia w wykończeniu stali szrotkowanej



Okucia opracowane przez ALSANIT są produkowane w Polsce w siedzibie firmy



Produkcja na maszynach CNC, zapewnia dokładność wykonania i krótkie terminy realizacji

Standardowe wymiary



Standardowe wyposażenie

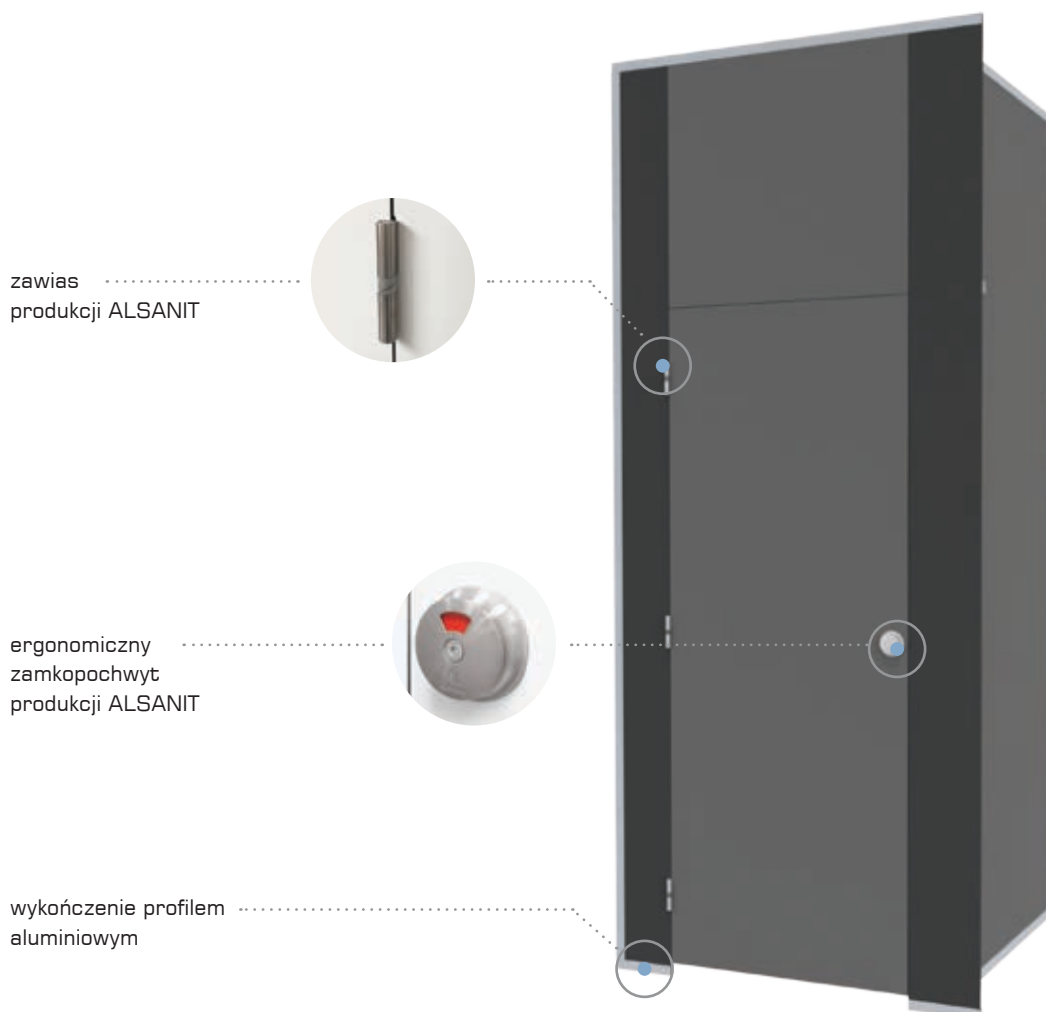

dostępna
kolorystyka



strona 14 →

ALTUS detale zabudowy

Detale zabudowy:

Zawiasy

- przetestowana trwałość: 200 000 cykli otwarte / zamknięte
- charakterystyczne dla ALSANIT, montowanie do wąskiej krawędzi płyt
- ze stali szcztokowanej oraz poliamidową wkładką
- samodomykacz grawitacyjny
- minimalistyczny wygląd
- opcjonalnie - niewidoczne z zewnątrz zawiasy do drzwi wewnętrznych

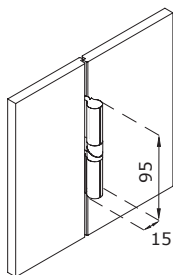

Zamkopochwyty

- eleganckie, ergonomiczne i bardzo wytrzymałe
- możliwość awaryjnego otwarcia
- uniwersalne do drzwi L / P
- kąt obrotu rygla 360°
- „klik” co 90°
- łatwe w obsłudze również dla osób niepełnosprawnych
- biało - czerwony sygnalizator zajętości

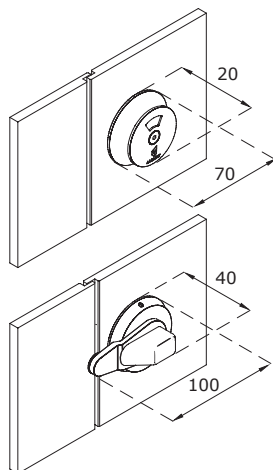

Wsporniki (opcjonalnie)

- wykonane ze szcztokowanej stali
- zapewniają łatwe poziomowanie ścianek
- dla płyt 10-18 mm montowane do boku płyty, dla płyt 28 mm i grubszych wkręcane w rdzeń płyty
- zakres regulacji +/- 20 mm
- rozeta montowana na dwa kołki rozporowe, osłonięta talerzykiem

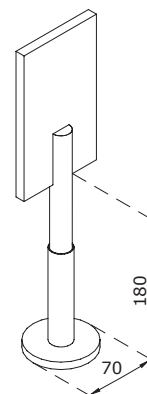

Rodzaje płyt do systemu:

LPW

Laminowana płyta wiórowa

18 mm

28 mm

LPW to sprasowane w warunkach wysokiej temperatury oraz ciśnienia z udziałem środków wiążących wióry drzewne. Wierzchnią warstwę stanowi, dekoracyjne pokrycie melaminowe.

- krawędzie oklejane trwałym obrzeżem w technologii HOT-AIR (bez kleju)
- do pomieszczeń o normalnej wilgotności

Klasa palności: Ds1d0

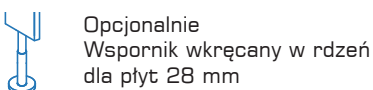
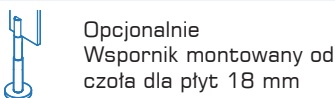
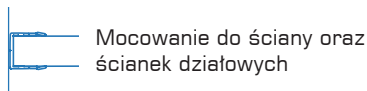
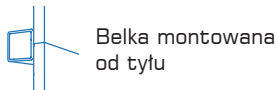

HPL

Wysokociśnieniowy laminat kompaktowy

10 mm

12 mm

HPL (High Pressure Laminate) - nasączone żywicą włókna celulozy sprasowane pod wysokim ciśnieniem. Materiał jest w 100% wodoodporny a jego właściwości są takie same w całym przekroju płyty.

- krawędzie frezowane – widoczny czarny rdzeń płyty
- do pomieszczeń o dużej wilgotności

Klasa palności: Cs1d0 - 10 mm, Bs1d0 - 12 mm (opcja)

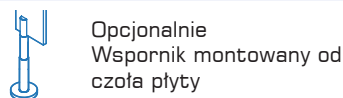
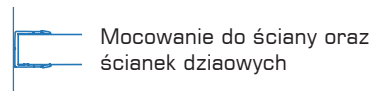
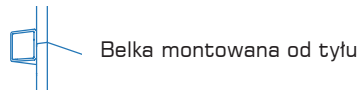
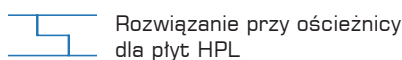

SP

Płyta sandwichowa

36 mm

Płyty o łącznej grubości 36 mm - posiadają aluminiową ramę wypełnioną spienionym polistyrenem o grubości 28 mm a zewnętrzne warstwy tworzy 4 mm HPL.

- doskonała sztywność i estetyka
- idealne do zabudowy na pełną wysokość
- zapewniają najlepsze wyciszenie

Klasa palności: Es1d0

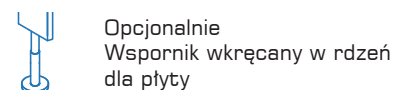
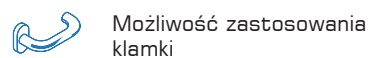
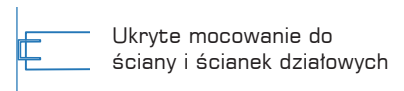
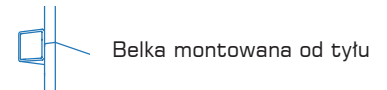
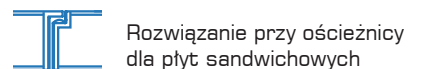



PRZEGRODY

Dzięki zastosowaniu aluminiowej rozety uzyskaliśmy efekt wyjątkowej lekkości.

Przegrody pisuarowe ALSANIT montujemy przy użyciu rozet eliminujących konieczność użycia wsporników.

dostępna
kolorystyka



strona 14 →



Przegrody pisuarowe

- rozeta malowana proszkowo w kolorze zbliżonym do RAL 7035
- łatwy montaż
- minimalistyczny wygląd

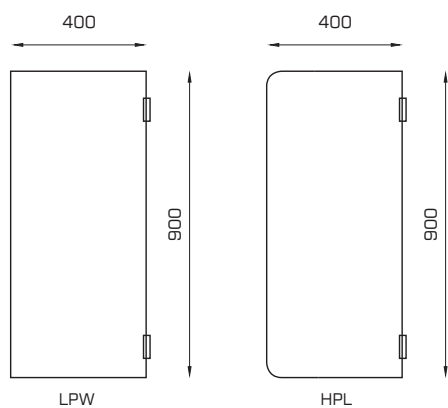

LPW

- 18 mm
- 28 mm

HPL

- 10 mm
- 12 mm

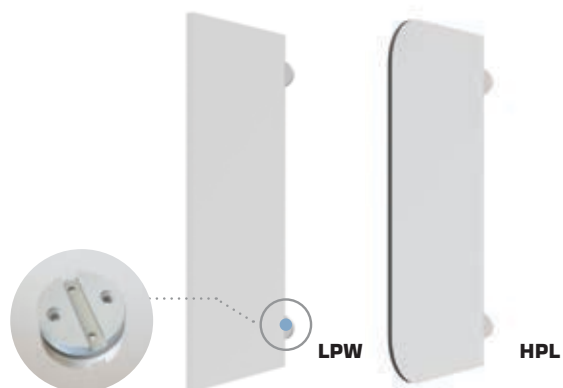



BLATY

Blaty umywalkowe są ważnym elementem wyposażenia łazienki.

Ze względu na bezpośrednie działanie wody muszą być wykonane z trwałych materiałów i odpowiednio zamontowane.

dostępna
kolorystyka

strona 14 →





Błaty umywalkowe

- przygotowanie do montażu umywalk
- wycięcia wykonywane precyzyjnie, maszyną CNC po dostarczeniu szablonu
- wszystkie widoczne krawędzie frezowane
- konieczność łączenia płyt dla blatów dłuższych niż 2600 mm
- możliwość wykonania ramy na lustro

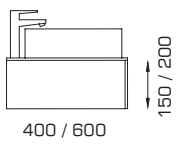
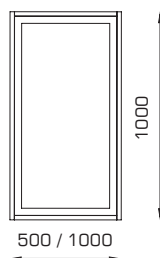
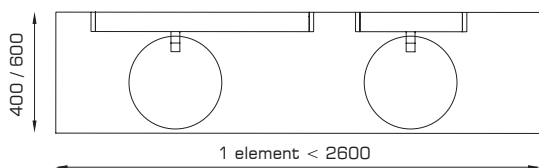

HPL

10 mm

12 mm





NATRYSKI

Kabiny natryskowe produkowane przez ALSANIT są estetyczne, praktyczne i trwałe.

Dzięki zastosowaniu lekkich, wytrzymałych i w pełni wodoodpornych materiałów stanowią inwestycję na wiele lat. Standardowo natryski wykonywane są na bazie systemu SOLARI.

dostępna
kolorystyka



strona 14 →

Lekkie ścianki „I”

- łatwy i szybki montaż
- kotara w zestawie

HPL

10 mm

12 mm

← wstecz

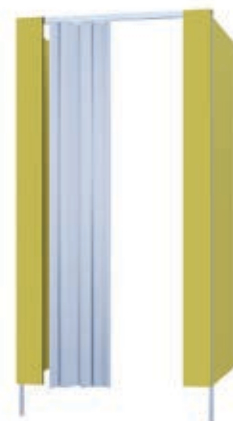
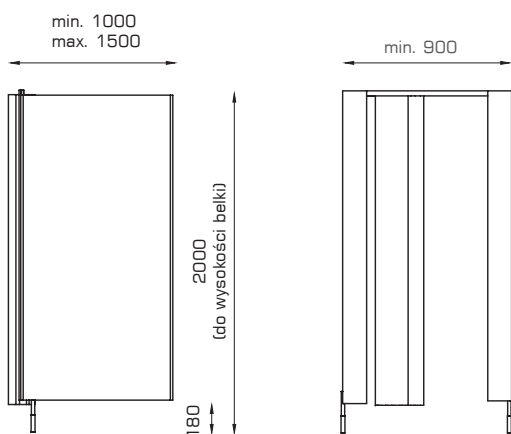

Natryski „T” i „F”

- dodatkowa przestrzeń umożliwiająca odłożenie odzieży
- kotara w zestawie

HPL

10 mm

12 mm

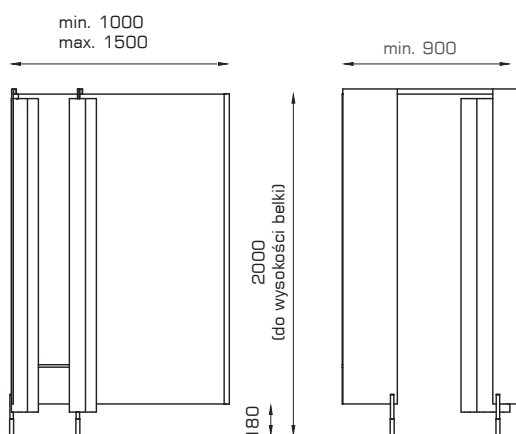

Natryski z drzwiami

- drzwi wzmocnione żebrami o szerokości ok. 80 mm
- pomiędzy żebrami drążek na odzież lub ręcznik

HPL

10 mm

12 mm

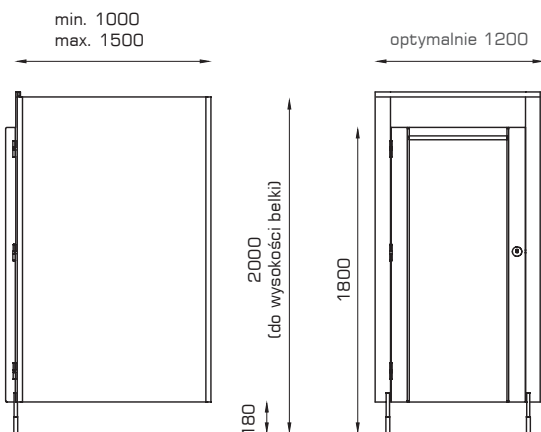



TECHNOWALL

Szybkie i estetyczne wykończenie dużych powierzchni.

TECHNOWALL to w pełni autorskie systemowe okładziny ścienne zaprojektowane z myślą o szybkim dostępie do instalacji znajdujących się za nimi.

dostępna
kolorystyka

strona 14 →



HPL

- 10 mm
- 12 mm

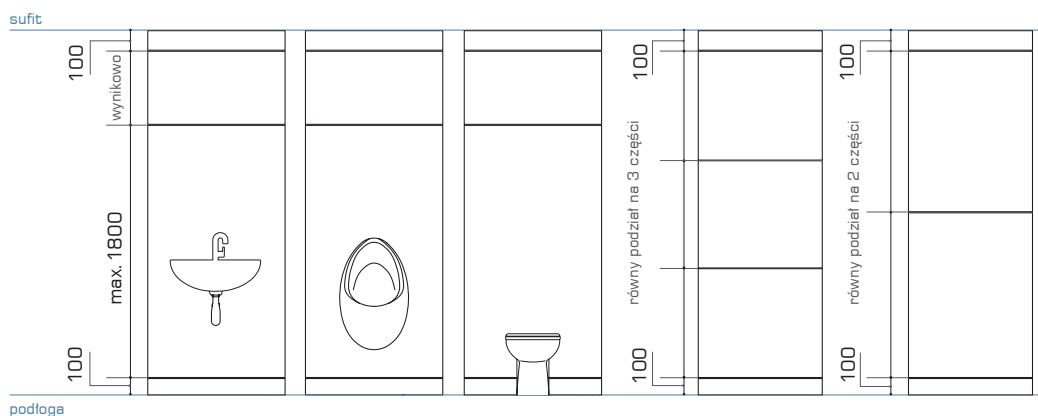

Schemat instalacji



1. Wypoziomuj i zamontuj do posadzki profil dolny.

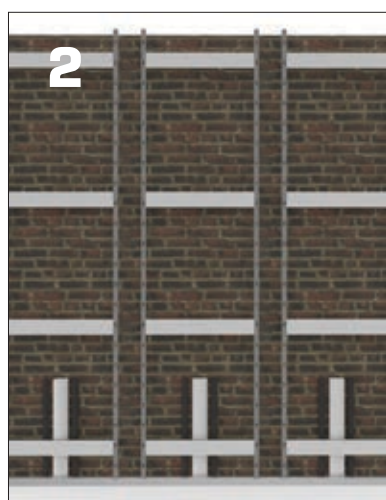

2. Na profilu ustaw stalowe ramki okładzin, wypionuj i przymocuj do ściany murowanej.

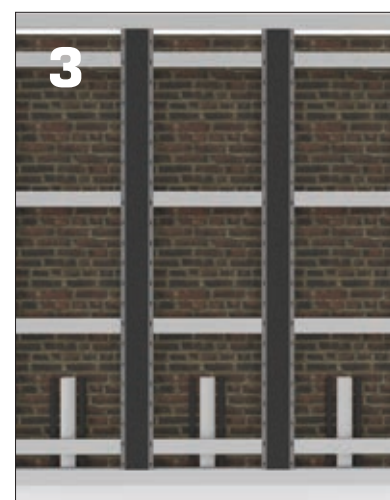

3. Połącz ramki ze sobą płytami „cieniowymi”. Przy podłodze i suficie zamocuj płyty maskujące.



4. Załóż płyty okładzin do wysokości przyłączy i armatury. W okładzinach na których znajdzie się armatura wytnij otwory na przyłącza/armaturę.

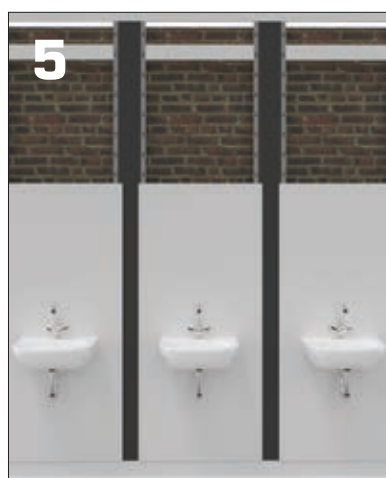

5. Przymocuj i podłącz armaturę do okładzin.



6. Załóż pozostałe okładziny.

KOLORY kolekcja magazynowa

HPL

SZAFY

ZABUDOWY HPL

KABINY SANITARNE

MEBLE KONTRAKTOWE

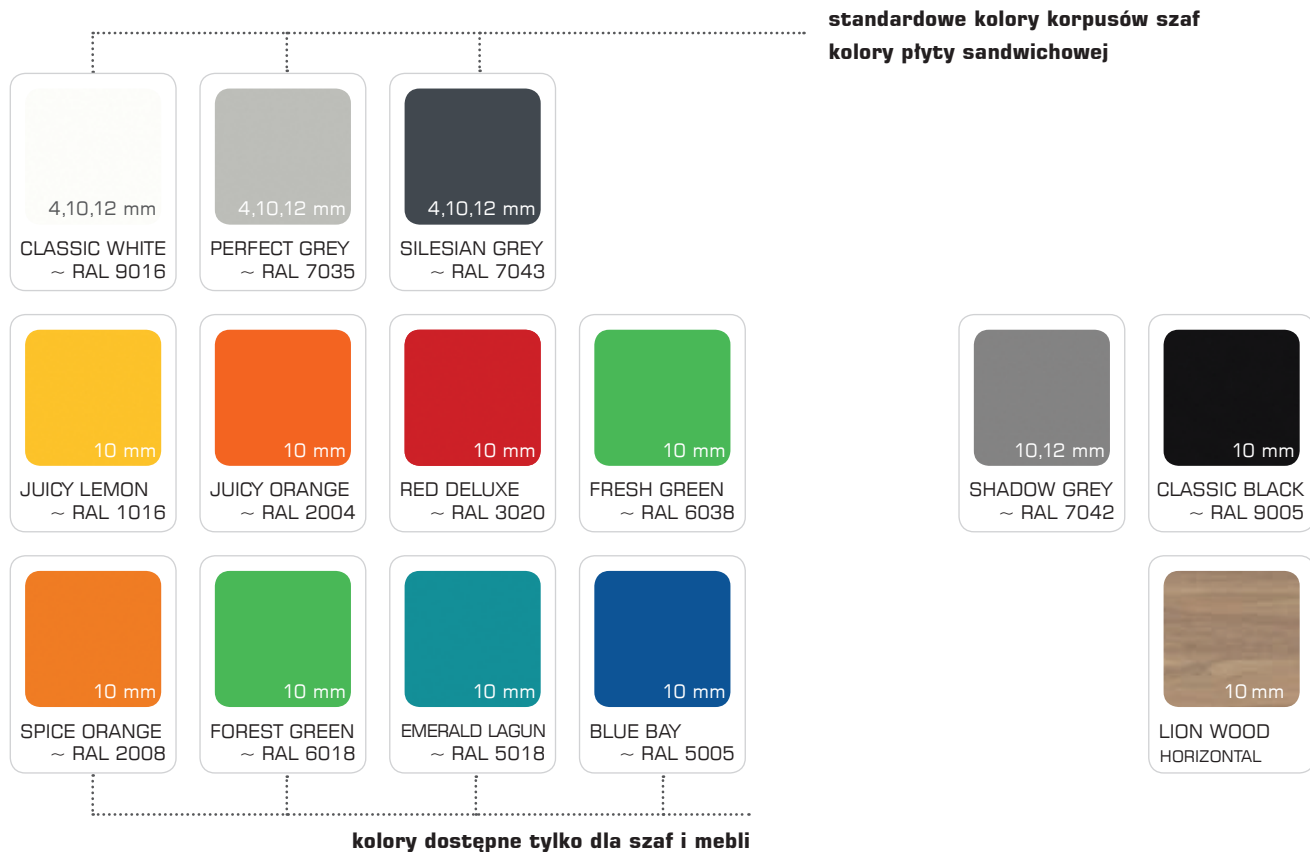

METAL

SZAFY



* kolory poglądowe

LPW

SZAFY

KABINY SANITARNE

MEBLE KONTRAKTOWE



kolorystyka dostępna również w wersji **HIGH GLOSS**

SZKŁO

SZAFY

KABINY SANITARNE



* kolory poglądowe

20+

20 lat doświadczenia

25+

sprzedaż do ponad 25 krajów

2600+

2600 projektów rocznie

8000+

m² powierzchni hal ALSANIT

40000+

tyle drzwi produkujemy rocznie

**ALTUS - zabudowa sanitarna sięgająca sufitu,
która poprawia komfort użytkowania i estetykę
pomieszczenia.**

Optymalnie wykorzystują dostępną przestrzeń, porządkując ją i poprawiając jej użyteczność.



ALSANIT®

Alsanit Sp. z o.o.

ul. Wieleńska 2, 64-980 Trzcianka, POLSKA

+48 67 253 23 60

alsanit@alsanit.pl

www.alsanit.pl