



ALSANIT®

VELA

VELA



AC 171

VELA korpus metal, drzwi metal / hpl / lpw

Korpus:

METAL - Ocynkowana stal malowana proszkowo

Drzwi:

METAL - Ocynkowana stal malowana proszkowo

HPL - Wysokociśnieniowy laminat kompaktowy

LPW - Laminowana płyta wiórowa

 Przygotowane do **Smart Locker**

[strona 17 →](#)

Opis:

Na konkurencyjnym rynku szaf metalowych wiele firm promuje swoje produkty przede wszystkim przez pryzmat cen. Najniższa cena nie idzie jednak w parze z jakością.

Szafy VELA dostępne są w konkurencyjnej cenie, ale przy ich projektowaniu priorytetem było zapewnienie jakości i trwałości lepszej niż u innych producentów. Zależało nam na tym, aby gwarantować długotrwałe, bezproblemowe użytkowanie, co w dłuższej perspektywie jest bardziej opłacalne niż zakup najtańszych produktów, które szybko ulegają zniszczeniu.

Korpusy standardowo wykonane są z ocynkowanej stali, posiadają regulowane nogi oraz wytrzymałe akcesoria jak z naszych wyższych modeli szaf. System wentylacji, pomaga unikać nieprzyjemnych zapachów oraz gromadzenia się wilgoci wewnątrz szafki, co jest szczególnie istotne w przypadku szafek używanych w szkołach i szatniach, gdzie przechowywane jest obuwie i odzież.

Szafy serii VELA spełniają wszelkie wymogi prawne i są polecane z pełnym przekonaniem.

 produkt w całości zmontowany

 wersja BHP - standard przegroda pionowa

 wzmocnione drzwi metalowe

 łatwe czyszczenie



Jakość potwierdzona certyfikatami



Ekonomiczne rozwiązania



Równe szczeliny między drzwiami



Certyfikat zgodności: nr PN-EN 16121+A1:2017-11



Centralny dostęp

[strona 8 →](#)

Standardowe wymiary

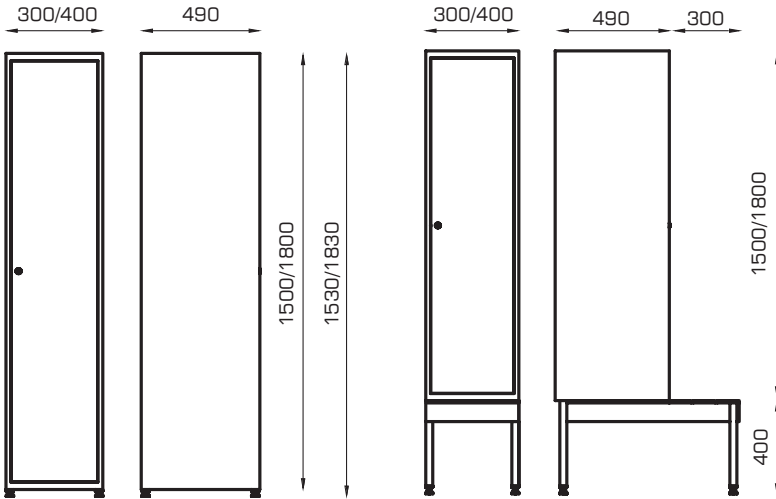

Opcje podstaw

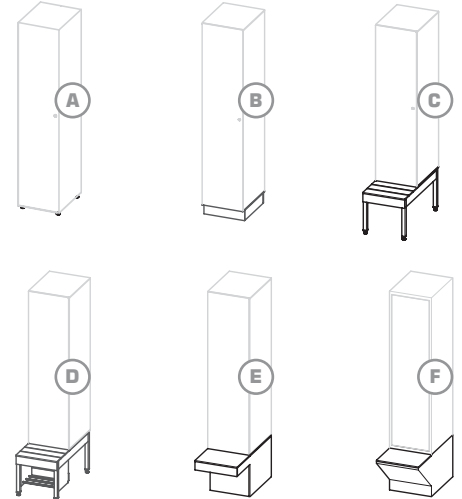

Standardowe wyposażenie



dostępne opcje dodatkowe

strona 10 →

dostępne opcje zamków

strona 16 →

dostępna kolorystyka

strona 20 →



VELA korpus metal, drzwi metal / hpl / lpw



Szafki jednopoziomowe

Drzwi do wyboru z:

METAL LPW HPL

WERSJA STANDARD



300/400



600/800

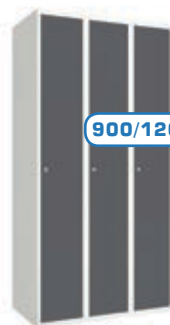

900/1200

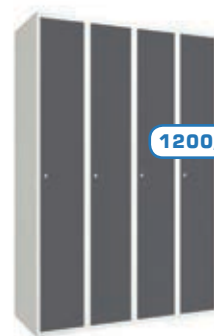

1200/-

WYMIARY	KOD PRODUKTU	VD-15311-11	VD-15411-11	VD-15321-11	VD-15421-11	VD-15331-11	VD-15431-11	VD-15341-11	-
	WYSOKOŚĆ	1500	1500	1500	1500	1500	1500	1500	-
	KOD PRODUKTU	VD-18311-11	VD-18411-11	VD-18321-11	VD-18421-11	VD-18331-11	VD-18431-11	VD-18341-11	-
	WYSOKOŚĆ	1800	1800	1800	1800	1800	1800	1800	-
	SZER. CAŁKOWITA	300	400	600	800	900	1200	1200	-
	SZER. PIONU	1X300	1X400	2X300	2X400	3X300	3X400	4X300	-
	GLĘBOKOŚĆ	490	490	490	490	490	490	490	-
WYPOSAŻENIE	NÓŻKI WYS.30	✓	✓	✓	✓	✓	✓	✓	-
	PÓŁKA + PRZEGRODA	✓	✓	✓	✓	✓	✓	✓	-
	DRAŻEK Z HĄCZYKAMI	✓	✓	✓	✓	✓	✓	✓	-
	HĄCZYK NA UBRANIA	✓	✓	✓	✓	✓	✓	✓	-
	ZAMEK NA KLUCZYK	✓	✓	✓	✓	✓	✓	✓	-
	ZAMEK NA KLÓDKĘ	✓	✓	✓	✓	✓	✓	✓	-

+	RODZAJE ZAMKÓW	DOSTĘPNE RODZAJE ZAMKÓW: STRONA 16
	OPCJE DODATKOWE	DOSTĘPNE OPCJE DODATKOWE: STRONA 10
	OPCJE KOLORYSTYCZNE	DOSTĘPNE OPCJE KOLORÓW: STRONA 20



Szafki dwupoziomowe

Drzwi do wyboru z:

METAL LPW HPL

WERSJA STANDARD



300/400



600/800

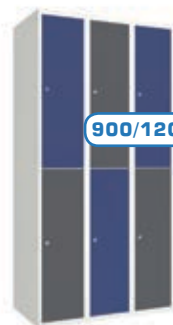

900/1200

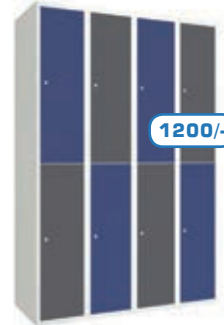

1200/-

WYMIARY	KOD PRODUKTU	VD-15312-01	VD-15412-01	VD-15322-01	VD-15422-01	VD-15332-01	VD-15432-01	VD-15342-01	-
	WYSOKOŚĆ	1500	1500	1500	1500	1500	1500	1500	-
	KOD PRODUKTU	VD-18312-01	VD-18412-01	VD-18322-01	VD-18422-01	VD-18332-01	VD-18432-01	VD-18342-01	-
	WYSOKOŚĆ	1800	1800	1800	1800	1800	1800	1800	-
	SZER. CAŁKOWITA	300	400	600	800	900	1200	1200	-
	SZER. PIONU	1X300	1X400	2X300	2X400	3X300	3X400	4X300	-
	GŁĘBOKOŚĆ	490	490	490	490	490	490	490	-
WYPOSAŻENIE	NÓŻKI WYS.30	✓	✓	✓	✓	✓	✓	✓	-
	PÓŁKA	✓	✓	✓	✓	✓	✓	✓	-
	DRĄŻEK Z HACZYKAMI	✓	✓	✓	✓	✓	✓	✓	-
	HACZYK NA UBRANIA	✓	✓	✓	✓	✓	✓	✓	-
	ZAMEK NA KLUCZYK	✓	✓	✓	✓	✓	✓	✓	-
	ZAMEK NA KLÓDKĘ	✓	✓	✓	✓	✓	✓	✓	-

+	RODZAJE ZAMKÓW	DOSTĘPNE RODZAJE ZAMKÓW: STRONA 16
	OPCJE DODATKOWE	DOSTĘPNE OPCJE DODATKOWE: STRONA 10
	OPCJE KOLORYSTYCZNE	DOSTĘPNE OPCJE KOLORÓW: STRONA 20

VELA korpus metal, drzwi metal / hpl / lpw

Szafki trzypoziomowe

Drzwi do wyboru z:

METAL LPW HPL

WERSJA STANDARD

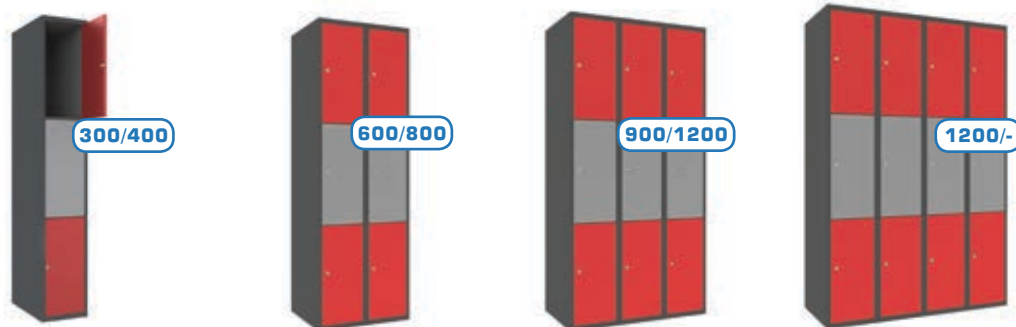

WYMIARY	KOD PRODUKTU	VD-15313-00	VD-15413-00	VD-15323-00	VD-15423-00	VD-15333-00	VD-15433-00	VD-15343-00	-
	WYSOKOŚĆ	1500	1500	1500	1500	1500	1500	1500	-
	KOD PRODUKTU	VD-18313-00	VD-18413-00	VD-18323-00	VD-18423-00	VD-18333-00	VD-18433-00	VD-18343-00	-
	WYSOKOŚĆ	1800	1800	1800	1800	1800	1800	1800	-
	SZER. CAŁKOWITA	300	400	600	800	900	1200	1200	-
	SZER. PIONU	1X300	1X400	2X300	2X400	3X300	3X400	4X300	-
GŁĘBOKOŚĆ	490	490	490	490	490	490	490	-	
WYPOSAŻENIE	NÓŻKI WYS.30	✓	✓	✓	✓	✓	✓	✓	-
	PÓLKA	-	-	-	-	-	-	-	-
	DRAŻEK Z Haczykami	-	-	-	-	-	-	-	-
	Haczyk na ubrania	✓	✓	✓	✓	✓	✓	✓	-
	Zamek na klucz	✓	✓	✓	✓	✓	✓	✓	-
	Zamek na kłódkę	✓	✓	✓	✓	✓	✓	✓	-
+	RODZAJE ZAMKÓW	DOSTĘPNE RODZAJE ZAMKÓW: STRONA 16							
	OPCJE DODATKOWE	DOSTĘPNE OPCJE DODATKOWE: STRONA 10							
	OPCJE KOLORYSTYCZNE	DOSTĘPNE OPCJE KOLORÓW: STRONA 20							

Szafki pięciopoziomowe

Drzwi do wyboru z:

METAL LPW HPL

WERSJA STANDARD

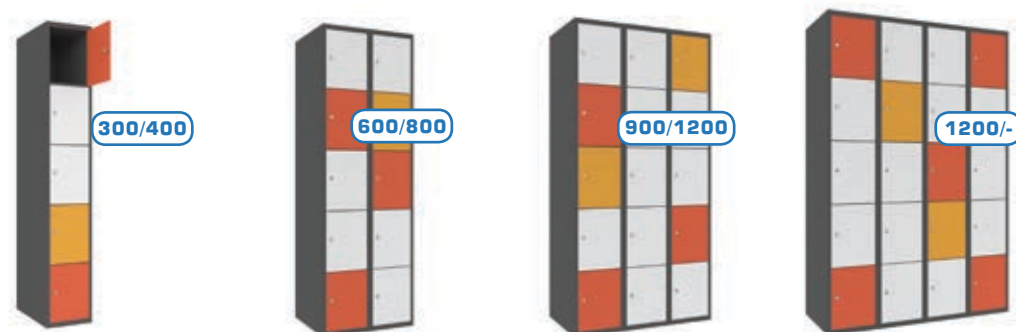

WYMIARY	KOD PRODUKTU	VD-15315-00	VD-15415-00	VD-15325-00	VD-15425-00	VD-15335-00	VD-15435-00	VD-15345-00	-
	WYSOKOŚĆ	1500	1500	1500	1500	1500	1500	1500	-
	KOD PRODUKTU	VD-18315-00	VD-18415-00	VD-18325-00	VD-18425-00	VD-18335-00	VD-18435-00	VD-18345-00	-
	WYSOKOŚĆ	1800	1800	1800	1800	1800	1800	1800	-
	SZER. CAŁKOWITA	300	400	600	800	900	1200	1200	-
	SZER. PIONU	1X300	1X400	2X300	2X400	3X300	3X400	4X300	-
GŁĘBOKOŚĆ	490	490	490	490	490	490	490	-	
WYPOSAŻENIE	NÓŻKI WYS.30	✓	✓	✓	✓	✓	✓	✓	-
	PÓLKA	-	-	-	-	-	-	-	-
	DRAŻEK Z Haczykami	-	-	-	-	-	-	-	-
	Haczyk na ubrania	-	-	-	-	-	-	-	-
	Zamek na klucz	✓	✓	✓	✓	✓	✓	✓	-
	Zamek na kłódkę	✓	✓	✓	✓	✓	✓	✓	-
+	RODZAJE ZAMKÓW	DOSTĘPNE RODZAJE ZAMKÓW: STRONA 16							
	OPCJE DODATKOWE	DOSTĘPNE OPCJE DODATKOWE: STRONA 10							
	OPCJE KOLORYSTYCZNE	DOSTĘPNE OPCJE KOLORÓW: STRONA 20							

Szafki czteropoziomowe

Drzwi do wyboru z:

METAL LPW HPL

WERSJA STANDARD



300/400

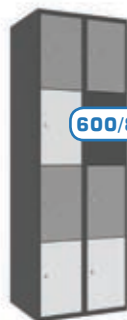

600/800



900/1200

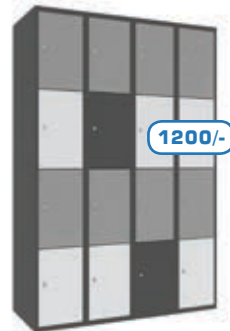

1200/-

WYMIARY	KOD PRODUKTU	VD-15314-00	VD-15414-00	VD-15324-00	VD-15424-00	VD-15334-00	VD-15434-00	VD-15344-00	-
	WYSOKOŚĆ	1500	1500	1500	1500	1500	1500	1500	-
	KOD PRODUKTU	VD-18314-00	VD-18414-00	VD-18324-00	VD-18424-00	VD-18334-00	VD-18434-00	VD-18344-00	-
	WYSOKOŚĆ	1800	1800	1800	1800	1800	1800	1800	-
	SZER. CAŁKOWITA	300	400	600	800	900	1200	1200	-
	SZER. PIONU	1X300	1X400	2X300	2X400	3X300	3X400	4X300	-
GŁĘBOKOŚĆ	490	490	490	490	490	490	490	-	
WYPOSAŻENIE	NÓŻKI WYS.30	✓	✓	✓	✓	✓	✓	✓	-
	PÓŁKA	-	-	-	-	-	-	-	-
	DRAŻEK Z HACZYKAMI	-	-	-	-	-	-	-	-
	HACZYK NA UBRANIA	-	-	-	-	-	-	-	-
	ZAMEK NA KLUCZYK	✓	✓	✓	✓	✓	✓	✓	-
ZAMEK NA KLÓDKĘ	✓	✓	✓	✓	✓	✓	✓	-	

+	RODZAJE ZAMKÓW	DOSTĘPNE RODZAJE ZAMKÓW: STRONA 16							
	OPCJE DODATKOWE	DOSTĘPNE OPCJE DODATKOWE: STRONA 10							
	OPCJE KOLORYSTYCZNE	DOSTĘPNE OPCJE KOLORÓW: STRONA 20							

Szafki ubraniowe L

Drzwi do wyboru z:

METAL HPL

WERSJA STANDARD



300/400



600/800

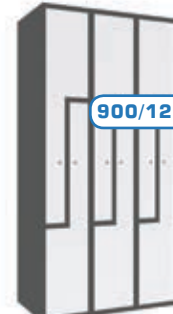

900/1200

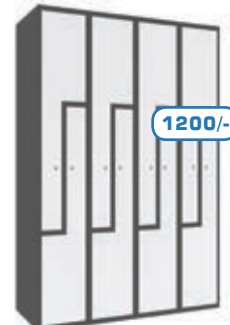

1200/-

WYMIARY	KOD PRODUKTU	VZ-15312-00	VZ-15412-00	VZ-15322-00	VZ-15422-00	VZ-15332-00	VZ-15432-00	VZ-15342-00	-
	WYSOKOŚĆ	1500	1500	1500	1500	1500	1500	1500	-
	KOD PRODUKTU	VZ-18312-00	VZ-18412-00	VZ-18322-00	VZ-18422-00	VZ-18332-00	VZ-18432-00	VZ-18342-00	-
	WYSOKOŚĆ	1800	1800	1800	1800	1800	1800	1800	-
	SZER. CAŁKOWITA	300	400	600	800	900	1200	1200	-
	SZER. PIONU	1X300	1X400	2X300	2X400	3X300	3X400	4X300	-
GŁĘBOKOŚĆ	490	490	490	490	490	490	490	-	
WYPOSAŻENIE	NÓŻKI WYS.30	✓	✓	✓	✓	✓	✓	✓	-
	PÓŁKA	-	-	-	-	-	-	-	-
	DRAŻEK Z HACZYKAMI	✓	✓	✓	✓	✓	✓	✓	-
	HACZYK NA UBRANIA	✓	✓	✓	✓	✓	✓	✓	-
	ZAMEK NA KLUCZYK	✓	✓	✓	✓	✓	✓	✓	-
ZAMEK NA KLÓDKĘ	✓	✓	✓	✓	✓	✓	✓	-	

+	RODZAJE ZAMKÓW	DOSTĘPNE RODZAJE ZAMKÓW: STRONA 16							
	OPCJE DODATKOWE	DOSTĘPNE OPCJE DODATKOWE: STRONA 10							
	OPCJE KOLORYSTYCZNE	DOSTĘPNE OPCJE KOLORÓW: STRONA 20							

VELA C szafki z dostępem centralnym

Szafki z dostępem centralnym



600



1200

WERSJA STANDARD

WYMIARY	KOD PRODUKTU	VDC-15321-11	VDC-15341-11
	WYSOKOŚĆ	1510	1510
	KOD PRODUKTU	VDC-18321-11	VDC-18341-11
	WYSOKOŚĆ	1810	1810
	SZER. CAŁKOWITA	600	1200
	SZER. PIONU	300	300
GŁĘBOKOŚĆ	490	490	
WYPOSAŻENIE	NÓŻKI WYS.100	✓	✓
	PÓLKA	✓	✓
	DRAŻEK Z Haczykami	✓	✓
	Haczyk na ubrania	✓	✓
	ZAMEK NA KLUCZYK	✓	✓
	ZAMEK NA KLÓDKĘ	✓	✓
+	RODZAJE ZAMKÓW	DOSTĘPNE RODZAJE ZAMKÓW: STRONA 16	
	OPCJE DODATKOWE	DOSTĘPNE OPCJE DODATKOWE: STRONA 10	
	OPCJE KOLORYSTYCZNE	DOSTĘPNE OPCJE KOLORÓW: STRONA 20	



dostępne opcje dodatkowe

strona 10 →

dostępne opcje zamków

strona 16 →

dostępna kolorystyka

strona 20 →



Drzwi gładkie

Standardowe wykonanie.



Idealne na szafki pracownicze **Dodatkowa przegroda w standardzie**

Bez dopłaty oferujemy dodanie przegrody oddzielającej część przeznaczoną na odzież czystą i odzież brudną. Niezbędnik w szafkach pracowniczych.



Drzwi metalowe z perforacją

Możliwość wykonania bez dopłaty.



Doskonałe do szkoły. **Drzwi wzmocnione profilem OMEGA**

Dodatkowe wzmocnienie drzwi metalowych powoduje, że nawet budżetowe szafki są trwałe i wytrzymałe.



Drzwi z okienkiem z plexy

Za dodatkową opłatą.



Dlaczego warto wybrać szafki VELA?

Vela to bardzo wiele możliwości konfiguracji w przystępnej cenie. Jest to system wykorzystujący metalowe korpusy dostosowane optymalnie do potrzeb użytkowników w takich miejscach jak: szkoły, zakłady pracy, urzędy.

Opcje dodatkowe



DOSTĘPNE DLA SZAF WYKONANYCH Z:

	HPL	METAL	LPW
TABLICZKA 30X30	✓	✓	✓
TABLICZKA 35X60	✓	✓	✓
TABLICZKA 45X120	✓	✓	✓
GRAWER	✓	-	-
DRĄŻEK Z HACZYKAMI	✓	✓	✓
SYSTEM ANTYWŁAMANIOWY	✓	-	✓

MOŻLIWOŚĆ WYKONANIA Z:

	HPL	METAL	LPW
DODATKOWY PODZIAŁ	✓	✓	✓
SKOŚNY DASZEK	✓	✓	-
COKÓŁ	✓	✓	✓
MASKOWNICE NÓZEK	✓	-	✓



Łączenie szaf w garderoby

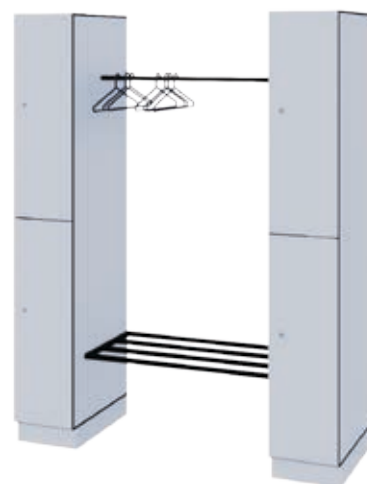
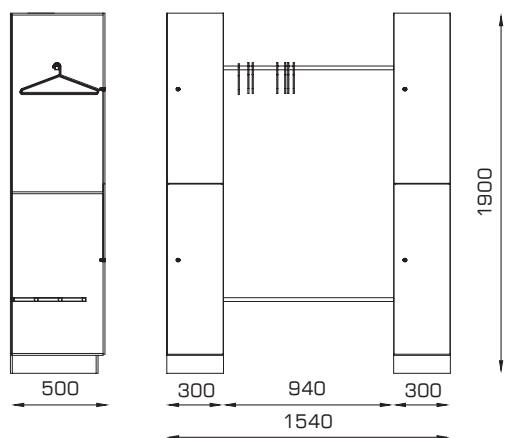

Maskownice boczne i narożne

HPL / LPW / METAL



LUSTRO

HPL / LPW / METAL

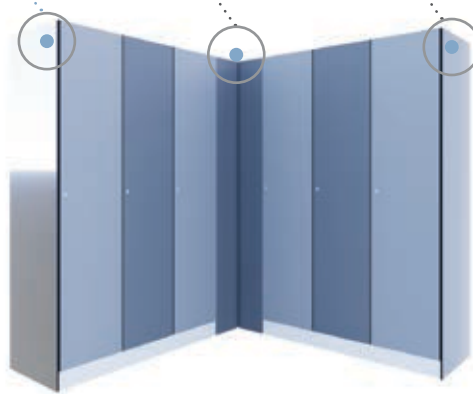

VANITY - funkcjonalne mini blaty





ŁAWKI

Ławki są idealnym uzupełnieniem każdej szatni.

Właściwie dobrane mogą dodać wnętrzu charakteru - uczynić je bardziej przyjaznym oraz zapraszającym.

dostępna
kolorystyka

strona 20 →



Ławki PRO-FI

Klasyczne podejście

Aluminiowa konstrukcja z siedziskami z HPL.
Standardowe ławki ALSANIT.

HPL

10 mm

12 mm

← wstecz

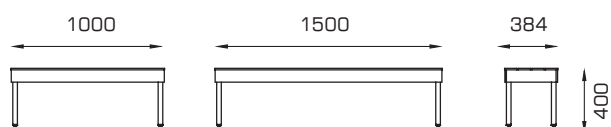
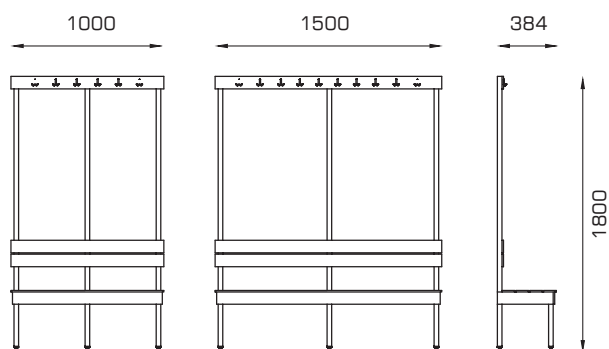

Ławki LO-FI

Metalowa ławka z efektownym siedziskiem

Eleganckie połączenie metalu i płyt drewnopodobnych.
Możliwość wykonania z haczykami.

HPL

10 mm

12 mm

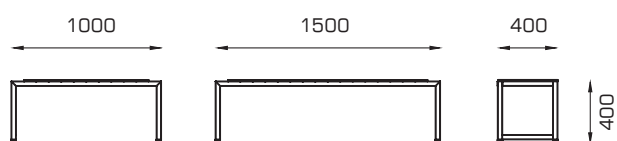
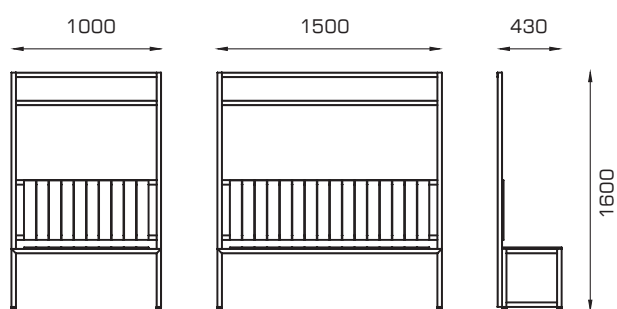

Ławki HI-FI

Ażurowe oparcia

Ławki, które można zestawiać wyspowo wykorzystując metalowe przepierzenie. Możliwość wykonania z haczykami.

HPL

10 mm

12 mm

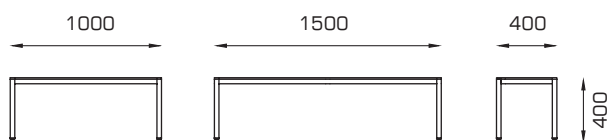
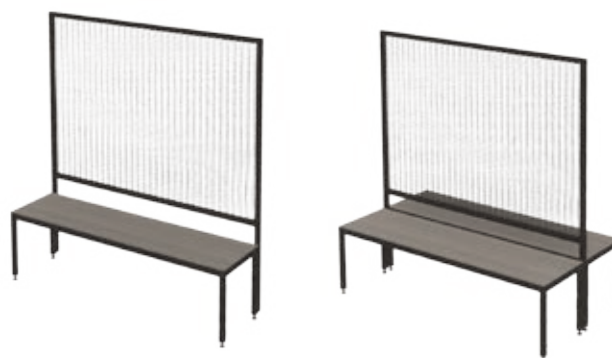
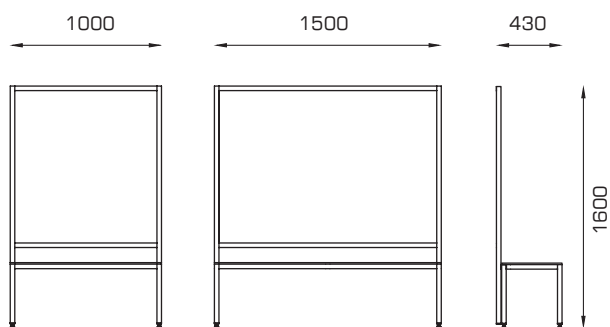

Opcje - dostępne dla wszystkich modeli

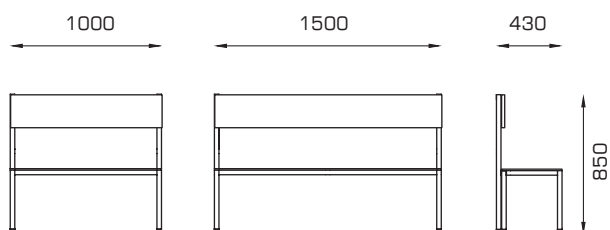

Opcja z niskim oparciem



Opcjonalny układ listew dla siedzisk



Opcjonalna półka na buty



Elegancja i wygoda

Połączenie klasycznej ławki z elegancką tapicerką - czyli piękno i elegancja zamknięte w prostej minimalistycznej formie. Doskonale zarówno do nowoczesnych, jak i klasycznych wnętrz.

IRIS

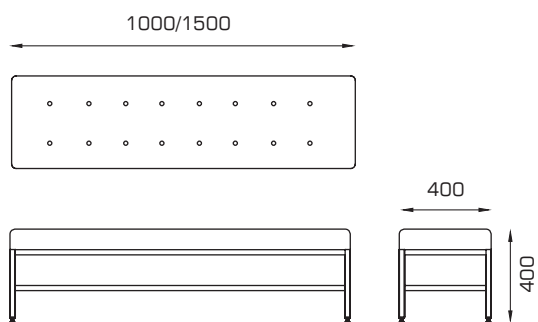

LANDO

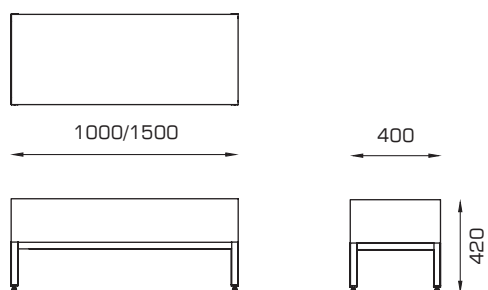

Zamki do szaf

Bezpieczeństwo - wspólny mianownik oferowanych przez nas zamków, dlatego oferujemy wyłącznie te od uznanych producentów. Poniżej opisujemy trzy dodatkowe cechy, którymi kierowaliśmy się dobierając zamki do naszej oferty.

Wodoodporność - przygotowane do pracy w każdych warunkach.

Stawiając przede wszystkim na jakość, zdecydowaliśmy, aby wszystkie oferowane przez nas zamki były przystosowane do używania w strefach wilgotnych.

Zamiennność - modele zamków można zamieniać w dowolnym momencie, na zasadzie zmiany z niższego modelu na wyższy. W ten sposób szatnia może być modernizowana bez konieczności kosztownej wymiany drzwi. Przy wymianie zamków na wrzutowe lub elektroniczne niezbędne będzie wykonanie dodatkowych otworów.

Dostępność - nie trać czasu na czekanie. Silnym elementem naszej oferty jest dostępność zamków na magazynie ALSA-NIT, co znacznie skraca czas potrzebny na realizację projektu. Dla projektów z zamkami wrzutowymi lub szyfrowymi powyżej 200 skrzytek prosimy o kontakt, celem potwierdzenia dostępności.

Zamki krzywkowe, oferowane przez nas zamki posiadają kombinację 1/1000 co oznacza, że szansa na otwarcie przy pomocy swojego klucza innej szafki wynosi 0,1%.



Zamki na kłódkę, alternatywa dla zamków na klucz. Zalecana średnica pałąka kłódky to 5-7 mm.



Możliwość użycia dowolnego zamka.

Nie ograniczamy się tylko do naszej kolekcji, możemy zintegrować szafkę z dowolnym zamkiem wskazanym przez klienta.

Zamki szyfrowe to bezobsługowe rozwiązania, wszystkie oferowane przez nas zamki szyfrowe mają wejście na klucz master w przypadku zapomnienia kodu.



Zamki wrzutowe, mogą zwracać monetę lub pobierać opłatę do specjalnego pojemnika. Zamki wrzutowe mogą działać na 1/2/5 zł lub EUR.

W przypadku zagubienia klucza zamki można otworzyć przez klucz MASTER.



Zamki elektroniczne obsługujące standard RFID to nowoczesne zamki programowalne i obsługiwane przez KARTY, OPASKI lub inne TOKENY RFID. Dostępne w wersji OFFline - na baterie oraz ONLINE - zasilane zewnątrz.





033

043

← wstecz



LOXER zmienia szafy w rozwiązania

ALSANIT wprowadza na rynek innowacyjne rozwiązania w dziedzinie szafek z inteligentnym zamkiem, umożliwiające elektroniczne sterowanie nimi.

Dzięki współpracy z renomowaną marką LOXER, przedstawicielem najnowocześniejszego systemu inteligentnego zamykania dostępnego na rynku, możemy z pełnym przekonaniem oferować to rozwiązanie naszym klientom.

LOXER wyróżnia się nie tylko łatwością obsługi, ale także bogatymi możliwościami konfiguracji, zapewniając łatwe zarządzanie i wygodne użytkowanie.



Możliwość wbudowania dla dowolnego systemu szaf ALSANIT



Pełna obsługa wraz z instalacją i szkoleniem



Możliwość integracji z bazą danych klienta



Możliwość dostosowania oprogramowania do indywidualnych potrzeb

LOXER to system inteligentnych szaf, który wprowadza nową erę zarządzania obiektem.

Przykłady zastosowań według branż

BRANŻE

	BIURA	SZKOŁY	SKLEPY	FARMACJA	FABRYKI	OBIEKTY SPORTOWE	PRZESYŁKI LOGISTYKA	OCHRONA ZDROWIA	STREFY PUBLICZNE	GASTRONOMIA
FUNKCJE										
PRZECHOWALNIA	✓	✓				✓		✓	✓	✓
WYDAWANIE	✓	✓	✓	✓	✓	✓	✓	✓		
NADAJ / ODBIERZ	✓	✓	✓		✓		✓		✓	
SZATNIE	✓	✓	✓		✓	✓	✓	✓	✓	✓

- W jednym miejscu odbierz wszystkie paczki od dowolnego przewoźnika.
- W łatwy sposób wydaj odzież roboczą lub rozdysponuj korespondencję.
- Wymieniaj dokumenty lub klucze za pomocą łatwo zarządzalnych szafek.
- Ogranicz koszty dzięki elastycznemu przypisaniu użytkownika do szafki w szatni.
- Kontroluj obieg narzędzi lub sprzętu elektronicznego.
- Zarabiaj na sprzedawaniu gabarytowych przedmiotów w szpitalach, obiektach sportowych, itd.



ALSANIT®

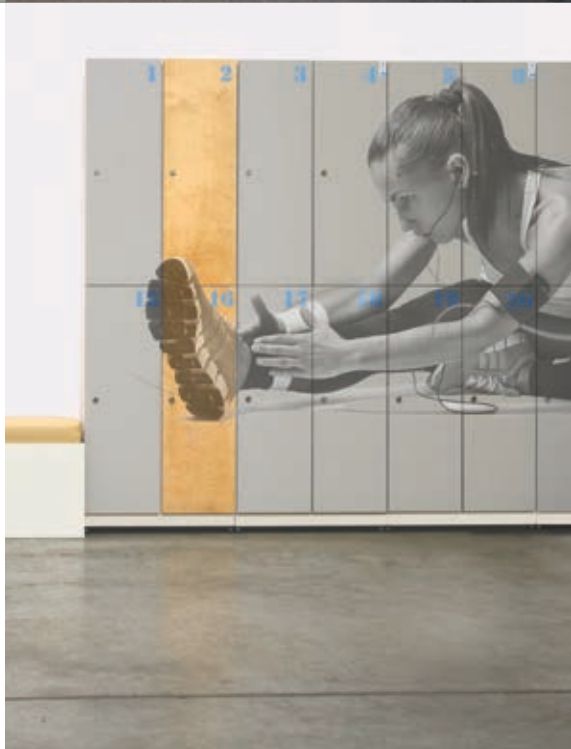



Wersja STOCK - bez dopłaty

W ramach bogatej oferty magazynowej dostępnych materiałów: HPL, LPW i SZKŁA oraz farb do metalu można skonfigurować meble bez dodatkowych opłat.



Wersja EXTENDED - dopłata

Jeśli chcieliby Państwo wykonać korpusy mebli w kolorach innych niż standardowe - dopłata do wykonania w ramach kolorystyki magazynowej to +15%.



Wersja BESPOKE - wykonane wg indywidualnych życzeń

Oprócz niestandardowego koloru płyt, możemy również wzbogacić projekt o grafikę lub oklejanie. Jeśli zależy Państwu na kolorach niedostępnych w naszej ofercie magazynowej, możecie wybrać dowolny kolor płyty, farby, dekoru z dostępnej palety:

HPL + LPW - do wyboru z kolekcji dostawców płyt ALSANIT

FARBA: METAL + SZKŁO - do wyboru z kolekcji kolorów RAL

KOLORY kolekcja magazynowa

HPL

SZAFY

ZABUDOWY HPL

KABINY SANITARNE

MEBLE KONTRAKTOWE

standardowe kolory korpusów szaf
kolory płyty sandwichowej



kolory dostępne tylko dla szaf i mebli

METAL

SZAFY

standardowe kolory korpusów szaf

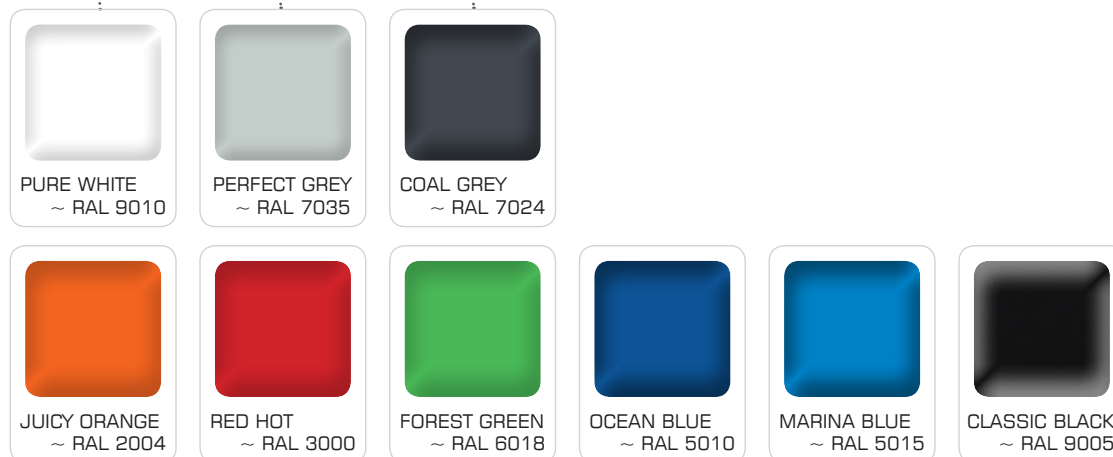

* kolory poglądowe

LPW

SZAFY

KABINY SANITARNE

MEBLE KONTRAKTOWE



kolorytka dostępna również w wersji HIGH GLOSS

SZKŁO

SZAFY

KABINY SANITARNE

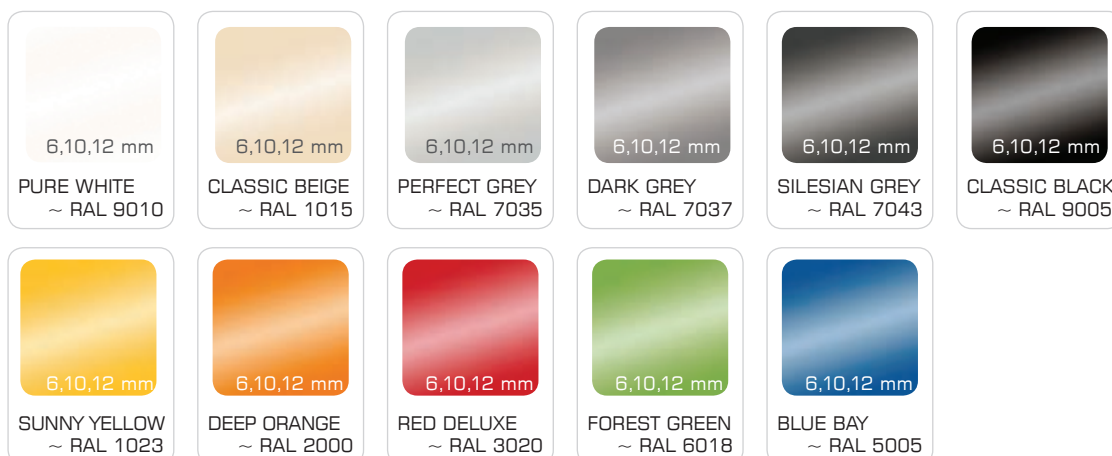

* kolory poglądowe

20+

20 lat doświadczenia

25+

sprzedaż do ponad 25 krajów

2600+

2600 projektów rocznie

8000+

m² powierzchni hal ALSANIT

40000+

tyle drzwi produkujemy rocznie

Meble metalowe to jedna z naszych specjalności – projektujemy i wykonujemy je sami.

Dbamy o każdy detal, żeby sprostać wymaganiom użytkowników i zapewnić najlepszy wariant budżetowej szafki metalowej.



ALSANIT®

Alsanit Sp. z o.o.
ul. Wieleńska 2, 64-980 Trzcianka, POLSKA

+48 67 253 23 60
alsanit@alsanit.pl
www.alsanit.pl